

Cenník 2020-2021
Split/Sky Air



Ceny a technické informácie pre Split, Multi Split a Sky Air produkty

Obsah

Novinky	3	Kanálové jednotky	
Prehľad vlastností a funkcií	4	FBA-A(9) a ADEA-A	44-46
Čističky vzduchu	6	FDA-A	47
NOVÉ Čistička a zvlhčovač 2 v 1 typ MCK55W	6	Parapetné a stĺpové jednotky	
NOVÉ Čistička vzduchu MC55W	8	FNA-A9 parapetná neopláštená jednotka	48
Čistička vzduchu MC70L	10	FVA-A stĺpová jednotka	49
Čistička a zvlhčovač 2 v 1 typ MCK75J	11	Multi Split kombinácie	50
Online controller	12	Sky Air Twin, Triple, Double-Twin aplikácie	52
Štandardná rada Split	14	RZAG / RZASG / RZA	52
Prehľad	14	Kombinácie pre štandardné aplikácie	53
Ururu Sarara FTXZ-N	15	Kombinácie pre technologické chladenie	54
NOVÉ Stylish C/FTXA-A/B	16	Vetracie jednotky	55
Emura FTXJ-M	17	VAM-FC & VAM-J vetracie jednotky	
Perfera C/FTXM-N	18	s rekuperáciou tepla a vlhkosti	55
Comfora FTXP-M(9)	19	NOVÉ GSIEKA elektrické ohrievače pre VAM jednotky	56
Sensira FTXF-A/B	20	Voliteľné príslušenstvo	57
Sensira FTXC-B	28	Ovládače a adaptéry pre vnútorné jednotky	57-58
FVXM-F	21	Voliteľné príslušenstvo pre vonkajšie jednotky	59
FDXM-F9	22-23	Kombinačná tabuľka príslušenstva	60-63
MultiZónová sada	25	Vonkajšie jednotky - technické údaje	64
Optimalizované pre vykurovanie	26	RXM-N9	64
Prehľad	26	NOVÉ RZAG-N a RZAG-A Sky Air Alpha séria	65
NOVÉ Stylish FTXTA-AW	27	RZASG-M Sky Air Advance séria	66
Perfera FTXTM-M	28	AZAS-M a ARXM-N9 SkyAir Active séria	67
Comfora FTXTM-K	29	NOVÉ RZA-D	68
NOVÉ FVXM-F	30	Informácie o elektrickom zapojení	69
Daikin Altherma		Najvyhľadávanejšie informácie	70
Hybridné tepelné čerpadlo pre Multi	31	Všeobecné obchodné podmienky	74
Sky Air A-séria s chladivom R-32 - prehľad aplikácií (7 až 25 kW) technické údaje a ceny	32-35		
Nástenná jednotka			
FAA-A a FTXM-N	36		
Podstropné jednotky			
FHA-A(9)	37		
FUA-A	38		
Kazetové jednotky			
FCAHG-H s kruhovým výfukom a vysokým COP	39		
FCAG-B s kruhovým výfukom	40-42		
FFA-A9 úplne plochá kazetová jednotka	43		



Všetky klimatizačné jednotky v tomto cenníku pracujú s kompresormi Daikin s vlastnou invertor technológiou, ktorá poskytuje vynikajúci výkon s najnižšou možnou sezónnou spotrebou energie.

POZNÁMKY: Všetky jednotky v cenníku (okrem vetracích jednotiek s rekuperáciou, čističiek vzduchu a príslušenstva) pracujú s chladivom R32. V cenníku uvedené zariadenia majú GWP = 675. To znamená, že pri úniku 1 kg tohto chladiva do atmosféry bude dopad na globálne otepľovanie 675 krát vyšší ako pri úniku 1 kg CO₂ počas obdobia 100 rokov. Nikdy sa nepokúšajte sami zasahovať do chladiaceho okruhu alebo nerozoberajte výrobok sami, vždy sa opýtajte odborníka.

Cenník je platný od 1. apríla 2020 a najaktuálnejšie technické údaje nájdete v príslušných produktových technických listoch na my.daikin.eu. Všetky predchádzajúce cenníky sú neplatné. Všetky ceny sú cenníkové a bez DPH pri akceptovaní Všeobecných obchodných podmienok (pozri poslednú stranu alebo www.daikin.sk).

Vyhradujeme si práva na tlačové chyby a zmeny modelov. Cenník je určený výlučne len pre potreby našich obchodných partnerov Daikin ("B2B" - Business to Business) a nesmie byť ďalej predávaný alebo verejne publikovaný pre koncových zákazníkov.

Novinky

stylish



str.16 **NOVÉ** 3 nové farby pre Stylish

- › Nová farba: celá čierna!
- › Nová celá strieborná jednotka úplne nahradí strieborný čelný panel so sivým telom jednotky
- › Blackwood jednotka úplne nahradí čierny čelný panel s tmavosivým telom jednotky.



str.6 **NOVÉ** Čistička MCK55W - Zvlhčovanie a streamer technológia čistenia vzduchu

- › Zvlhčovanie a čistenie v jednom
- › Čistenie vďaka aktívnym plazmovým iónom a technológií flash streamer
- › Vysokoučinný HEPA filter zachytáva aj jemné častičky prachu
- › Vysoký výkon a ako šepot tichá prevádzka
- › Nový štýlový a kompaktný dizajn



str.8 **NOVÉ** Čistička MC55W - Zvlhčovanie a streamer technológia čistenia vzduchu

- › Čistenie vďaka aktívnym plazmovým iónom a technológií flash streamer
- › Vysokoučinný HEPA filter zachytáva aj jemné častičky prachu
- › Vysoký výkon a ako šepot tichá prevádzka
- › Nový štýlový a kompaktný dizajn



NOVÉ Jednotky Stylish parapetné jednotky optimalizované pre vykurovanie

str.27

Stylish biela jednotka (FTXTA-AW)

- › Vráťane krbovej logiky a štandard WiFi adaptéra pre online pripojenie

str.30

Parapetná jednotka FVXM-F

- › Ideálna vnútorná jednotka pre vykurovanie vďaka dvom výfukom vzduchu

BLUEEVOLUTION



str.47 **NOVÉ** Veľká kanálová jednotka s vysokým ESP FDA200-250A

- › Nastavenie ESP pre optimálny vzduchový výkon
- › Až do 26,4kW vykurovacieho výkonu
- › Pre kombináciu s vonkajšími jednotkami RZA-D

SkyAir Alpha-series

SkyAir Advance-series

p.65 **NOVÉ** SkyAir séria s malou výškou RZAG-NV1/NY / RZA-D



- › Jedinečná séria s malou výškou a jedným ventilátorom od 3,5 do 25 kW
- › Kompaktné jednotky, jednoduchý transport
- › Jednoduchý servis a prenos
 - ľahký prístup ku všetkým kritickým komponentom
 - nové umiestnenie prenosných úchyto

Prehľad vlastností a funkcií



Snímač detekcie pohybu

Systém zistí pohyb v miestnosti a automaticky nastaví smer prúdenia vzduchu a teplotu, aby sa zabránilo priamemu kontaktu s ľuďmi. Detekcia sa vykonáva v 2, 3 alebo 4 smeroch v závislosti od typu jednotky. Ak nie sú zistené žiadne osoby, jednotka sa automaticky prepne do režimu úspory energie.



Režim Ekono - komfort bez problémov s prívodom energie

Ekonomický režim umožňuje obmedziť maximálnu spotrebu energie klimatizačnej jednotky v prípade ak máte problém s ističom, ktorý často vypne ak zapnete ďalšie spotrebiče (napr. vysávač, mikrovlnnú rúru, atď.) alebo aj keď chcete len obmedziť spotrebu energie. Stále to však máte pod kontrolou a ak budete potrebovať znovu maximálny chladiaci alebo vykurovací výkon, môžete režim kedykoľvek vypnúť!

Spotreba energie 10 hod.
prevádzky Ururu Sarara

Spotreba energie
1 prací cyklus

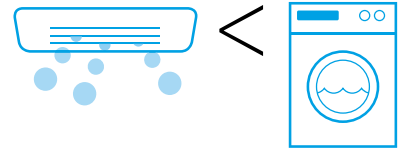

Samočistiaci filter - stále optimálny komfort a účinnosť

Automatické čistenie filtra zabezpečuje aby sa neakumuloval prach na prachovom filtri, čím sa zabezpečí vysoko účinná a komfortná prevádzka počas celej životnosti jednotky, pretože nie je dobré ak je prietok vzduchu blokovaný znečisteným filtrom. Navyiac je vyčistenie filtra neporovnateľne jednoduchšie ako u jednotiek bez automatického čistenia filtra, kde je potrebné filter vybrať a dostatočne vyčistiť.



Inteligentný teplotný senzor

Tento špeciálne navrhnutý senzor detekuje teplotné rozdiely rôznych povrchov, ako je podlaha a steny, a využíva informácie, aby inteligentne rozložil teplotu rovnomerne vo vašej miestnosti.



Coanda efekt

Umožňuje rovnomerné rozloženie teploty vzduchu bez znateľného prúdenia vzduchu v priestoroch, kde sú ľudia prítomní.



Režim komfortného prúdenia vzduchu - počas chladenia aj počas vykurovania

Režim komfortného prúdenia vzduchu automaticky nastaví smer výfuku vzduchu tak, aby sa dosiahol čo najkomfortnejšia teplota vzduchu v miestnosti a vzduch pri tom nebol vyfukovaný priamo na osoby.

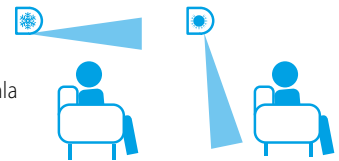

3-D prúdenie vzduchu - rovnomerná teplota v celej miestnosti

Jednotky so zabudovaným 3-D prúdením vzduchu majú možnosť presmerovať výfuk vzduchu nielen hore alebo dole, ale aj doprava a doľava a to podľa požiadavky užívateľa alebo automaticky. Týmto sa dosiahne perfektná distribúcia vzduchu.

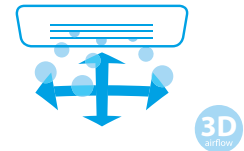

Pohodlný režim spánku

Unikátna funkcia, ktorá presne riadi teplotu v miestnosti v súlade s ľudským spánkovým cyklom a zlepšuje hĺbku spánku.



Režim zvýšeného výkonu - maximálny výkon, rýchly komfort

Režim zvýšeného výkonu umožňuje dosiahnuť maximálny výkon jednotky jednoduchým stlačením tlačidla, pričom sa nemusíte obávať o Váš účet za elektrickú energiu ani v prípade, ak by ste ho zabudli vypnúť. Tento režim Vám umožní vychladenie alebo vykúrenie miestnosti v čo najkratšom možnom čase. Po 20 minútach sa jednotka automaticky prepne do normálneho režimu.

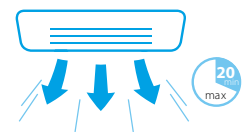

Tichá prevádzka (vonkajšej / vnútornej jednotky) - pretože ticho je nad zlato!

Niektoré naše vnútorné jednotky dosiahnu výnimočnú nízku hlučnosť až do 19dBA, ktorá je porovnateľná s pohybom lístia vo vánku, čo umožňuje možnosť ich použitia aj počas spánku. Niektoré vonkajšie jednotky sú tiež schopné tichej prevádzky, ktorá je užitočná hlavne v husto zastavaných zónach alebo bytových blokoch, kde v nočných hodinách nebudete rušiť hlukom vašich susedov.

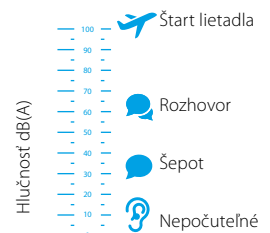

Časovač - tešte sa na návrat do komfortu

Týždenným časovačom naprogramujete týždennú prevádzku jednotky, takže nemusíte jednotku zapínať a vypínať manuálne. Pre každý deň v týždni môžu byť naprogramované až 4 kroky. Jednotky bez týždenného časovača majú 24-hodinový časovač umožňujúci nastaviť jeden čas denne kedy sa jednotka zapne a jeden čas kedy sa vypne.

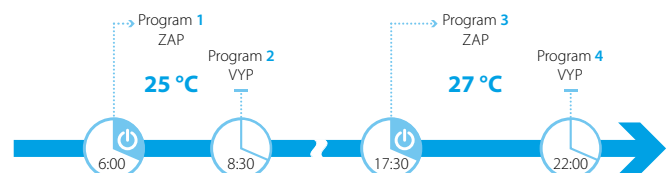



Možnosť Online WiFi ovládania - absolútna kontrola kedykoľvek, kdekoľvek
 Jednotky s možnosťou Online ovládania je možné ovládať z ktoréhokoľvek miesta a v ľubovoľnom čase a to jednoducho z vášho smartfónu alebo z tabletu. Toto ovládanie vyžaduje kúpu zvláštneho príslušenstva a dostupná musí byť aj lokálna sieť na pripojenie jednotky. Navyiac pre jednoduchú a ľahko ovládateľnú reguláciu priamo z vášho mobilu má väčšina jednotiek dostupné príslušenstvo pre pripojenie do domácej sofistikovanej siete alebo centrálného riadenia budovy použitím protokolov Modbus alebo KNX prípadne napojenie na Daikin centrálny ovládač. Pripojenie cez BacNet alebo LonWorks je cez Daikin DIII-Net tiež možné.



Špeciálne filtre pre čistý vzduch - pre čistý vzduch vo vašom domove!



- **Flash Streamer:** Tento filter rýchlo rozkladá alergény ako plesne, roztoče a peľ pomocou vysokorýchlostných elektrónov s vysokou schopnosťou oxidizácie.



- **Titánium apatitový deodorizačný filter:** Pachy a vírusy sú udržiavané pod kontrolou týmto filtrom, ktorý je schopný zachytiť aj mikroskopické častičky, rozložiť molekuly pachov a odstrániť alebo deaktivovať baktérie a vírusy pomocou fotokatalytickej deodorizačnej funkcie.



- **Strieborný filter pre odstránenie alergénov a čistenie vzduchu:** Vysokokvalitné čistiace filtre Daikin sú schopné absorbovať a odstrániť baktérie, vírusy, čpavok, oxid dusnatý a iné nebezpečné substancie ako zvierací a cigaretový pach alebo iné neželané pachy, ktoré môžu vniknúť do vášho domu.



- **Vzduchový filter:** Zachytáva väčšie častičky prachu, takže vám nezostane nič iné ako čistý vzduch bez alergénov.



Extra široký prevádzkový rozsah - môžete si byť istí, že to bude fungovať, keď to najviac potrebujete!
 Nie je nič krajšie ako útulná teplá obývačka počas mrazivej zimy vonku - prevádzkový rozsah garantuje teplo aj keď vonku klesne teplota na -20°C, alebo aj -25°C!



Niektoré technické aplikácie vyžadujú chladenie aj pri nízkych vonkajších teplotách. Jednotky označené touto ikonou môžu pracovať v režime chladenia pri vonkajšej teplote až do -20 °C.



Multi-Split aplikácie - komfort pre celý domov, len s jednou vonkajšou jednotkou
 Takto označená vnútorná jednotka môže byť pripojená k Multi Split vonkajšej jednotke, ktorá umožňuje klimatizovanie niekoľkých nezávislých miestností pomocou jednej vonkajšej jednotky, čo prináša jednoduchšiu montáž a vyžaduje vonku menej miesta. Na Multi Split vonkajšie jednotky je možné pripojiť od 2 do 5 vnútorných jednotiek a na Super-Multi-Plus systém až do 9 vnútorných jednotiek.



Sky Air Twin/Triple/Double Twin aplikácie - rovnomerná teplota všade, aj vo veľkých priestoroch
 Klimatizovanie samostatných veľkých priestorov nie je možné niekedy efektívne dosiahnuť použitím len jednej vnútornej jednotky Sky Air Twin, Triple a Double-Twin aplikácie umožňujú rozdeliť výkon jednej jednotky medzi dve, tri alebo dokonca štyri menšie jednotky. Tým je možné v miestnosti dosiahnuť rovnomerné prúdenie a teplotu bez nutnosti použitia viacerých menších vonkajších jednotiek. Ikona označuje, že je možné použiť vonkajšiu jednotku pre takúto aplikáciu.



Striedanie a zálohovanie ako štandard
 Funkcie zálohovania a striedania sú veľmi dôležité pri technologickom chladení. Štandardne sú tieto funkcie realizované pomocou doplnkových adaptérov. V prípade vonkajších jednotiek SkyAir Smart alebo Sky Air Alpha série sú tieto funkcie zabudované priamo v ovládačoch BRC1H519*.



Čerpadlo kondenzátu
 Táto jednotka má štandardne zabudované čerpadlo kondenzátu (prípadne ako voliteľné príslušenstvo - ak je uvedené). Odvod kondenzátu, ktorý vzniká pri chladení môže tak byť jednoducho napojený aj na potrubie umiestnené nad jednotkou. Originálne Daikin čerpadlá majú veľmi tichý chod, sú spoľahlivé a majú veľmi nízku spotrebu vďaka použitiu DC motorov.



Multi zóna
 Multi zónový systém zvyšuje flexibilitu použitia Split, Sky Air a VRV systémov. Umožňuje pripojenie viac individuálne teplotne ovládaných miestností na jednu vnútornú jednotku pomocou sady pre Multizónovanie.

Výkonné čistenie vzduchu a zvlhčovanie v jednom



Zachytáva vírusy a škodlivé pachy pre domov bez alergénov

Funkcie

Zvlhčovanie	x
Teplotný a vlhkosťový senzor	x
LED prachového (PM25) a pachového senzora	x
Streamer	x
Aktívne plazmové ióny	x
Elektrostatické HEPA filtre	x
Streamrom regenerovateľný deodorizačný filter	x
Režim zvlhčovania	x
Ekono režim	x
Režim automatických otáčok ventilátora	x
Protipeľový režim	x
Turbo režim	x
Detská poistka	x
Nastavenie jasů	x
Auto-reštart po výpadku prúdu	x
Stabilizátor	x

MCK55W

ZVLHČOVANIE

ČISTENIE

DEODORIZÁCIA

Výkon v Turbo režime

ČISTENIE VZDUCHU		ZVLHČOVANIE
Len čistenie vzduchu	Zvlhčovanie + Čistenie	500 ml/hod
Prietok vzduchu 330 m ³ /hod		
Doporučená plocha miestnosti	Doporučená plocha miestnosti	
~41 m ²	~23 m ²	

* Vypočítané testovacou metódou podľa normy Japan Electrical Manufacturers' Association Standard JEM1467.

MCK55W

Čistenie vzduchu a zvlhčovanie

Čistenie vzduchu pomocou plazmových iónov a technológií Flash Streamer. Výkonné zvlhčovanie chráni pred suchým vzduchom.



Model	MCK55W									
Cena	€	699,-								
Farba	Biela									
Režim	Čistenie / Čistenie a zvlhčovanie				Zvlhčovanie					
Doporučená plocha miestnosti	m ²	41				23				
Napájanie	1~/ 220-240V/ 50Hz									
Typ zástrčky	C typ									
Režim		Tichý	Nízke ot.	Štandard. ot.	Turbo	Tichý	Nízke ot.	Štandard. ot.	Turbo	
Prietok vzduchu	m ³ /hod	54	120	192	330	102	144	192	330	
Príkion	W	7	10	17	56	11	14	19	58	
Hlučnosť	dB(A)	19	29	39	53	25	33	39	53	
Zvlhčovacia výkon	ml/hod	-	-	-	-	200	240	300	500	
Rozmery	mm	V 700 (718 s kolieskami) x Š 270 x H 270								
Hmotnosť	kg	9,5 (bez vody)								
Vzduchový filter	Elektrostatický HEPA filter									
Zvlhčovacia metóda	Odparovací prvok									
Zásobník vody	2,7l									

Voliteľné príslušenstvo - Náhradné filtre

Materiál	Popis	Cena €
KAFP080B4	Náhradný prachový filter (1 ks) (výmena po 10 rokoch)	na požiadanie
KNME080A4	Náhradný zvlhčovací filter	na požiadanie

Čistý vzduch v štýlovom a kompaktnom dizajne



Čistý vzduch pre váš domov

Funkcie

LED prachového (PM25) a pachového senzora	x
Streamer	x
Aktívne plazmové ióny	x
Elektrostatické HEPA filtre	x
Streamerom regenerovateľný deodorizačný filter	x
Ekono režim	x
Režim automatických otáčok ventilátora	x
Protipeľový režim	x
Turbo režim	x
Detská poistka	x
Nastavenie jasů	x
Auto-reštart po výpadku prúdu	x
Stabilizátor	x

MC55W

ČISTENIE VZDUCHU

DEODORIZÁCIA

Výkon v Turbo režime

ČISTENIE VZDUCHU

Len čistenie vzduchu

Prietok vzduchu **330** m³/hod

Doporučená plocha miestnosti

~41 m^{2*}

* Vypočítané testovacou metódou podľa normy Japan Electrical Manufacturers' Association Standard JEM1467.

MC55W

Čistenie vzduchu

Kompaktná, účinná a tichá čistička vzduchu vďaka novej inovatívnej konštrukcii



Model	MC55W				
Cena	€ 526,-				
Farba	Biela				
Režim	Čistenie vzduchu				
Doporučená plocha miestnosti	m ²	41			
Napájanie	1~/220-240V/50Hz				
Typ zástrčky	C typ				
Režim		Tichý	Nízke ot.	Štandardné ot.	Turbo
Prietok vzduchu	m ³ /hod	66	120	192	330
Príkon	W	8	10	15	37
Hlučnosť	dB(A)	19	29	39	53
Rozmery	mm	V 500 x Š 270 x H 270			
Hmotnosť	kg	6,8			
Vzduchový filter		Elektrostatický HEPA filter			

Voliteľné príslušenstvo - Náhradné filtre

Materiál	Popis	Cena €
KAFP080B4	Náhradný prachový filter (1 ks) (výmena po 10 rokoch)	na požiadanie

MC70L Čistička vzduchu

s technológiou STREAMER

6-filtrová čistička v malom mobilnom obale zachytáva skoro všetky baktérie a alergény. Navrhnutá pre starostlivosť o vaše zdravie.

- › 6 filtrov pre odbúranie formaldehydov a odstránenie prachu, peľu, vzdušných baktérií, alergénov ako aj redukciu pachov.
- › Prenosná a ľahká s maximálnou mobilitou pre každého
- › Žiadna inštalácia, pripravená na použitie po vybalení z krabice
- › Super tichá prevádzka poskytuje nerušený nočný spánok celej rodiny



Model	MC70L		
Cena	€	513,-	
Umiestnenie	na podlahu		
Doporučená plocha miestnosti	46		
Opláštenie	Farba	Biela	
Rozmery	V x Š x H	mm	
Hmotnosť		kg	
Ventilátor	Typ	Viaclopatkový (Sirocco ventilátor)	
	Prietok vzduchu	Turbo/V/S/N/Tichý	m ³ /h
Hlučnosť	Režim čistenia	Turbo/V/S/N/Tichý	dBA
Príkion	Režim čistenia	Turbo/V/S/N/Tichý	W
Metóda deodorizácie	Flash streamer/Titánium apatitový fotokatalytický filter/Deodorizačný katalyzátor		
Metóda eliminácie baktérií	Flash streamer/Titánium apatitový fotokatalytický filter		
Metóda čistenia vzduchu	Plazmový ionizátor/Elektrostatický zachytávací filter		
Napájanie	1~/50Hz/220-240V		

Voliteľné príslušenstvo

Materiál	Popis	Cena €
KAC017A4E	Sada náhradných filtrov (5 filtrov)	138,-

Limitovaná dostupnosť. Produkt bude nahradený novou verziou



Vedeli ste?
Čistý vzduch - certifikovaný!

Daikin už za svoje čističky získal významné ocenenia: British Allergy Foundation a TÜV Nord test značka, ktoré potvrdzujú účinnosť našich čističiek.



MCK75J Ururu čistička vzduchu

Užívajte si komfort, čistý zdravý vzduch s jedinečnou čističkou so zvlhčováním Ururu.

- › Zabudovaný zásobník vody pre trvalé zvlhčovanie
- › Kontrola a zobrazenie úrovne pachov a prachu vo vašom dome
- › 6 náhradných filtrov v balení



Model	MCK75J			
Cena	€	682,-		
Umiestnenie	na podlahu			
Doporučená plocha miestnosti	46			
Opláštenie	Farba	Čierna (N1) (Farba panelu: strieborná)		
Rozmery	V x Š x H	mm		
Hmotnosť		kg		
Ventilátor	Typ	Viaclopatkový (Sirocco ventilátor)		
	Prietokvzduchu Čistenie	Turbo/V/S/N/Tichý	m ³ /h	
	Zvlhčovanie	Turbo/V/S/N/Tichý	m ³ /h	
Hlučnosť	Režim čistenia	Turbo/V/S/N/Tichý	dBA	
	Režim zvlhčovania	Turbo/V/S/N/Tichý	dBA	
Režim zvlhčovania	Príkon	Turbo/V/S/N/Tichý	kW	
	Zvlhčovací výkon	Turbo/V/S/N/Tichý	ml/h	
	Zásobník vody		l	
Vzduchový filter	Polypropylénová sieťka s katechínom			
Režim čistenia	Príkon	Turbo/V/S/N/Tichý	W	
Metóda čistenia vzduchu	Flash streamer/Titánium apatitový fotokatalytický filter/Deodorizačný katalyzátor			
Metóda čistenia vzduchu	Plazmový ionizátor/Elektrostatický zachytávací filter			
Vlastnosti	Prach: 3 stupne, Pachy 3 stupne, Prietok vzduchu auto/Tichý/N/S/V/Turbo režim, Protipeľový režim, Vyp. časovač: 1/4/8h, Čistenie: ionizátor/streamer			
Napájanie	1~/50Hz/220-240V			
Typ	Čistička vzduchu so zvlhčováním			

Voliteľné príslušenstvo

Materiál	Popis	Cena €
KAC998	Sada náhradných filtrov (7 filtrov)	117,-
KNME998	Náhradný zvlhčovací filter (1 filter)	66,-

Limitovaná dostupnosť. Produkt bude nahradený novou verzíou

Online controller*

BRP069B41/42/45, BRP069B82 a BRP069A61/62/81



Vždy pod kontrolou, bez ohľadu kde práve ste



Aplikácia Daikin Online Controller môže ovládať a monitorovať stav vášho Altherma vykurovacieho systému alebo až do 50 Split vnútorných jednotiek a umožňuje:

Monitorovanie:

- › Stav klimatizačných jednotiek alebo vykurovania
- › Poskytuje **grafy spotreby energie**

Ovládanie:

- › Prevádzkový režim, nastavenie teploty, rýchlosti ventilátora, smer vyfukovania vzduchu, výkonný režim a čistenie vzduchu (funkcia streamer)
- › Diaľkové ovládanie vášho systému a prípravy TPV
- › **Zónovú reguláciu:** ovládanie **viacerých** jednotiek spoločne

Časovač:

- › Načasovanie požadovanej teploty a prevádzkového režimu až do **6 akcií za deň pre celý týždeň**
- › Zapnutie **dovolenkového režimu**
- › Náhľad do intuitívneho režimu
- › Integrácia produktov a služieb iných dodávateľov cez **IFTTT**
- › **Ovládanie spotreby** obmedzovaním príkonu

Aplikácia s intuitívnym usporiadaním

Ovládanie



Ovládanie prevádzkového režimu, teploty, rýchlosti ventilátora, smeru vyfukovania a čistenia vzduchu

Časovač



Načasovanie požadovanej teploty a prevádzkového režimu a rýchlosti ventilátora

Monitorovanie



Monitorovanie spotreby energie, nastavenie dovolenkového režimu

Určovanie

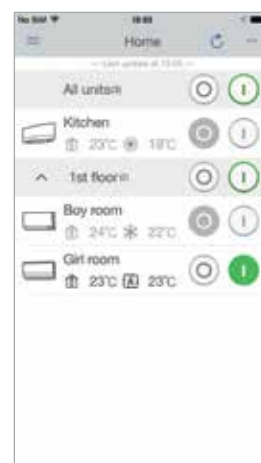

Označovanie miestností v dome

*Poznámka: Funkcie aplikácie sú dostupné v závislosti od vnútornej jednotky. Aktuálna verzia aplikácie môže mať inú grafiku.

Online controller - kombináčn tabuľka

	Vnutorn jednotka	Wi-Fi adaptr				LAN adaptr		
		BRP069B41	BRP069B42	BRP069B45	BRP069A81	BRP069B82	BRP069A61	BRP069A62
BLUEVOLUTION SPLIT	Ururu Sarara (FTXZ-N)		•					
	Stylish (C/FTXA-A/B)	Wi-Fi adaptr je štandardn suas jednotky						
	Daikin Emura ⁽¹⁾ (FTXJ-M)	•						
	Perfera ⁽¹⁾ (C/FTXM-N)	•						
	Comfora (FTXP-M)			•				
	Sensira (FTXF-A)			•				
	Parapetn jednotka (FVXM-F)		•					
	Perfera opt. vyk. (FTXTM-M)	•						
BLUEVOLUTION SKYAIR	Comfora opt. vyk. (FTXTP-K)			•				
	Kazetov j. s kruh. vyfukom (FCAHG-H, FCAG-B)					•		
	Plocha kazetov jednotka (FFA-A9)				•			
	FDXM-F9				•			
	FBA-A(9)				•			
	FDA-A ⁽³⁾				•	•		
	FHA-A(9)				•			
	FUA-A				•			
	FAA-A				•			
	FVA-A				•			
DAIKIN ALTHERMA ⁽²⁾	FNA-A9				•			
	Altherma 3						•	•
	Hybrid Tepelne erpadlo (len verzia EHYHBH)						•	•
	Altherma LT						•	•
	Altherma Geotermal						•	•
Altherma LT Monoblok						•	•	
	Cena adaptra	30,-	30,-	39,-	133,-	109,-	210,-	137,-

(1) FTXJ-MW/S a FTXM-N jednotky obsahuj adaptr BRP069B41 Wi-Fi ako štandard

(2) BRP069A61/62 su LAN adaptry pre jednotky Daikin Altherma. Pre detailnejšie informcie kontaktujte Daikin alebo pozrite Daikin cennk Vykurovanie 2020.

(3) BRP069B82 je adaptr pre FDA200A a FDA250A



IFTTT: zautomatizujte si ovldanie

je riešenie, ktoré spja kompatibiln produkty a sluby inch dodvateľov (napr. inteligentne snmae, svetla, termostaty, ...), o umozňuje ich využitie na spoluprac s klimatizanmi jednotkami.

V rmci IFTTT, mžu by vytvoren dva typy prevdzkoveho nastavenia:

- > **DO** jednoducho vykon akciu (napr.: zapnt / vypnt)
- > **IFTT** znamen podmienene ovldanie Ak Toto Potom Tamto
- > a umozňuje zautomatizova ovldanie, pricom (Potom Tamto)
- > zvis od rznych spuštaov (Ak Toto)

Prklad

AK opustte oblas, **POTOM** vypni vykurovanie.

Spušta je oblas, ktor si nastavte na vašom smartfne. Ak oblas opustte, naprklad vš dom, vykurovanie sa automaticky vypne.

AK m jednotka poruchu, **POTOM** pošli textov sprvu (montžnej alebo servisnej firme/užívateľovi/...)

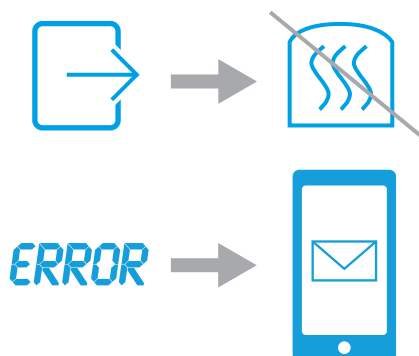

WiFi a LAN pripojovc adaptr BRP069 * vyhovuje nasledujcemu:

A. Všeobecne dostupn verejnst tm, že sa bez obmedzenia predva zo zsob v maloobchodnch predajniach prostrednctvom:

1) transakci mimo burzy; 2) poštovch objednvok; 3) Elektronickch transakci alebo 4) Telefonickch transakci;

B. Šifrovacie funkcie nemžu by jednoducho zmenene užívateľom;

C. Navrhnute na inštalciu pouzvateľom bez dalšej podstatnej podpory dodvateľa.

Rezidenčný Split systém - Prehľad zariadení

Typ	Vnútrotná jednotka	Vonkajšia jednotka	Výkon (kW)		Sezónna účinnosť (podľa EN14825)				Akustický tlak vnút. jednotky min-max (dBA)		Prevádzkový rozsah min~max (°C)		Cena		
					Chladienie		Vykurovanie (Stredné pásmo)		Chladienie	Vykurovanie	Chladienie	Vykurovanie	Vnútrotná jednotka	Vonkajšia jednotka	Cena za komplet
			Chladienie (Min/Nom/Max)	Vykurovanie (Min/Nom/Max)	Energ. trieda	SEER	Energ. trieda	SCOP/A							
Ururu	FTXZ25N	RXZ25N	0,6/2,5/3,9	0,6/3,6/7,5	A+++	9,54	A+++	5,90	19-38	19-39	-10~43	-20~18	910,-	1.711,-	2.621,-
	FTXZ35N	RXZ35N	0,6/3,5/5,3	0,6/5,0/9,0		9,00		5,73	19-42	980,-			1.996,-	2.976,-	
	FTXZ50N	RXZ50N	0,6/5,0/5,8	0,6/6,3/9,4		8,60		5,50	23-47	24-44			1.360,-	2.522,-	3.882,-
Stylish	CTXA15AW	-	Len pre Multi Split aplikácie				Len pre Multi Split aplikácie				631,-	-	-		
	CTXA15BB	-	Len pre Multi Split aplikácie				Len pre Multi Split aplikácie				650,-	-	-		
	CTXA15BS	-	Len pre Multi Split aplikácie				Len pre Multi Split aplikácie				702,-	-	-		
	CTXA15BT	-	Len pre Multi Split aplikácie				Len pre Multi Split aplikácie				722,-	-	-		
	FTXA20AW	RXA20A	2,0*	2,5*	A+++	8,75	A+++	5,15	19-39	19-39	-10~46	-15~18	665,-	1.112,-	1.777,-
	FTXA20BB	RXA20A							685,-	1.112,-			1.797,-		
	FTXA20BS	RXA20A							734,-	1.112,-			1.846,-		
	FTXA20BT	RXA20A							790,-	1.112,-			1.902,-		
	FTXA25AW	RXA25A							703,-	1.171,-			1.874,-		
	FTXA25BB	RXA25A	2,5*	2,8*	A+++	8,74	A+++	5,15	19-40	19-40	-10~46	-15~18	724,-	1.171,-	1.895,-
	FTXA25BS	RXA25A							764,-	1.171,-			1.935,-		
	FTXA25BT	RXA25A							828,-	1.171,-			1.999,-		
	FTXA35AW	RXA35A							827,-	1.368,-			2.195,-		
	FTXA35BB	RXA35A							852,-	1.368,-			2.220,-		
	FTXA35BS	RXA35A	3,4*	4,0*	A+++	8,73	A+++	5,15	19-41	19-41	-10~46	-15~18	899,-	1.368,-	2.267,-
	FTXA35BT	RXA35A							975,-	1.368,-			2.343,-		
	FTXA42AW	RXA42B							981,-	1.607,-			2.588,-		
	FTXA42BB	RXA42B							1.010,-	1.607,-			2.617,-		
	FTXA42BS	RXA42B							1.060,-	1.607,-			2.667,-		
	FTXA42BT	RXA42B	4,2*	5,4*	A++	7,50	A++	4,60	21-45	21-45	-10~46	-15~18	1.109,-	1.607,-	2.716,-
FTXA50AW	RXA50B	1.031,-							1.843,-	2.874,-					
FTXA50BB	RXA50B	1.062,-							1.843,-	2.905,-					
FTXA50BS	RXA50B	1.111,-							1.843,-	2.954,-					
FTXA50BT	RXA50B	1.172,-							1.843,-	3.015,-					
FTXJ20MW	RXJ20M	1,3/2,3/2,8	1,3/2,5/4,3	A+++	8,73	A+++	4,61	19-40	19-40	-10~46	-15~18	647,-	1.078,-	1.725,-	
FTXJ20MS	RXJ20M							678,-	1.078,-			1.756,-			
FTXJ25MW	RXJ25M	1,3/2,4/3,0	1,3/3,4/4,5	A+++	8,64	A++	4,60	19-38	19-41	-10~46	-15~18	681,-	1.135,-	1.816,-	
FTXJ25MS	RXJ25M							717,-	1.135,-			1.852,-			
FTXJ35MW	RXJ35M	1,4/3,5/3,8	1,4/4,0/5,0	A++	7,19	A++	4,28	20-45	20-45	-10~46	-15~18	803,-	1.326,-	2.129,-	
FTXJ35MS	RXJ35M							844,-	1.326,-			2.170,-			
FTXJ50MW	RXJ50N	1,7/4,8/5,3	1,7/5,8/6,5	A++	7,02	A+	4,28	32-46	32-47	-10~46	-15~18	1.002,-	1.789,-	2.791,-	
FTXJ50MS	RXJ50N							1.053,-	1.789,-			2.842,-			
Perfera	CTXM15N	-	Len pre Multi Split aplikácie				Len pre Multi Split aplikácie				458,-	-	-		
Perfera	FTXM20N	RXM20N9	1,3/2,0/2,6	1,3/2,5/3,5	A+++	8,65	A+++	5,10	19-41	20-39	-10~50	-20~24	491,-	843,-	1.334,-
	FTXM25N	RXM25N9	1,3/2,5/3,2	1,3/2,8/4,7		8,65		5,10	19-45	20-39			536,-	917,-	1.453,-
	FTXM35N	RXM35N9	1,4/3,4/4,0	1,4/4,0/5,2		8,65		5,10	21-45	21-45			633,-	1.075,-	1.708,-
	FTXM42N	RXM42N9	1,7/4,2/5,0	1,7/5,4/6,0	A++	7,85	A++	4,71	27-44	31-43	-10~50	-20~24	758,-	1.287,-	2.045,-
	FTXM50N	RXM50N9	1,7/5,0/6,0	1,7/5,8/7,7		7,41		4,71	27-44	31-43			917,-	1.395,-	2.312,-
	FTXM60N	RXM60N9	1,7/6,0/7,0	1,7/7,0/8,0		6,90		4,30	30-46	33-45			1.143,-	1.604,-	2.747,-
	FTXM71N	RXM71N	2,3/7,1/8,5	2,3/8,2/10,2		6,20		4,10	32-47	34-46			1.315,-	1.843,-	3.158,-
Comfora	FTXP20M	RXP20M	1,3/2,0/2,6	1,3/2,5/3,5	A++	6,79	A++	4,65	19-39	21-39	-10~46	-15~18	299,-	598,-	897,-
	FTXP25M	RXP25M	1,3/2,5/3,0	1,3/3,0/4,0		6,92		4,61	19-40	21-40			311,-	620,-	931,-
	FTXP35M	RXP35M	1,3/3,5/4,0	1,3/4,0/4,8		6,62		4,64	20-43	21-40			345,-	691,-	1.036,-
	FTXP50M	RXP50M	1,7/5,0/6,0	1,7/6,0/7,7	A++	7,30	A+	4,10	27-43	30-42	-10~46	-15~18	458,-	919,-	1.377,-
	FTXP60M	RXP60M	1,7/6,0/7,0	1,7/7,0/8,0		6,82		4,10	30-45	32-44			551,-	1.102,-	1.653,-
	FTXP71M	RXP71M	2,3/7,1/7,3	2,3/8,2/9,0		6,20		4,01	32-46	33-45			661,-	1.322,-	1.983,-
Sensira	FTXF20B	RXF20B	1,3/2,0/2,6	1,3/2,5/3,5	A++	6,15	A+	4,10	20-39	21-39	-10~46	-15~18	217,-	435,-	652,-
	FTXF25B	RXF25B	1,3/2,5/3,0	1,3/2,8/4,0		6,22		4,10	20-40	21-40			230,-	460,-	690,-
	FTXF35A	RXF35A	1,3/3,3/3,8	1,3/3,5/4,8		6,21		4,06	20-43	21-40			244,-	488,-	732,-
	FTXF50A	RXF50B	1,7/5,0/6,0	1,7/6,0/7,7	A	6,15	A+	4,01	31-43	30-42	-10~46	-15~18	389,-	779,-	1.168,-
	FTXF60A	RXF60B	1,7/6,0/7,0	1,7/6,4/8,0		6,15		4,01	33-45	32-44			452,-	903,-	1.355,-
	FTXF71A	RXF71A	2,3/7,1/7,3	2,3/8,2/9,0		5,15		4,01	34-46	33-45			543,-	1.083,-	1.626,-
Parapená	FVXM25F	RXM25N9	2,5*	3,4*	A++	7,20	A+	4,56	23-38	23-38	-10~46	-15~18	731,-	917,-	1.648,-
	FVXM35F	RXM35N9	3,5*	4,5*		6,43		4,00	24-39	24-39			867,-	1.075,-	1.942,-
	FVXM50F	RXM50N9	5,0*	5,8*		6,80		4,00	32-44	32-45			1.036,-	1.395,-	2.431,-
Kanalová	FDXM25F9	RXM25N9	-2,4/-	-3,20/-	A+	5,68	A	4,24	27-35	27-35	-10~46	-15~18	444,-	917,-	1.361,-
	FDXM35F9	RXM35N9	-3,4/-	-4,00/-	A	5,26		3,88					559,-	1.075,-	1.634,-
	FDXM50F9	RXM50N9	1,7/5,0/5,3	1,7/5,8/6,0	A+	5,77		3,93	891,-	1.395,-			2.286,-		
	FDXM60F9	RXM60N9	1,7/6,0/6,5	1,7/7,0/7,1	A	5,56		3,80	1.156,-	1.604,-			2.760,-		

Poznámka: chladiivo R-32, GWP 675

Pre popis použitých skratiek [A.E.C / Nom. účinnosť (EER, COP) / MFA] pozrite poznámku na str. 15

*Nominálny výkon

Ururu Sarara

Nástenná jednotka

Technologické majstrovské dielo s 3D prúdením, čističkou vzduchu, odvlhčováním, zvlhčováním bez pripojenia na rozvod vody, s vetraním čerstvým vzduchom a automatickým čistením filtra.



(chladenie)



(voliteľné)



Cena	FTXZ + RXZ	25N + 25N	35N + 35N	50N + 50N
Cena za komplet (vnút. jedn. + vonk. jedn. + IČ ovládač)	€	2.621,-	2.976,-	3.882,-
Cena za vnútornú jednotku	€	910,-	980,-	1.360,-
Cena za vonkajšiu jednotku	€	1.711,-	1.996,-	2.522,-

Údaje o účinnosti	FTXZ + RXZ	25N + 25N	35N + 35N	50N + 50N
Chladiaci výkon	Min./Nom./Max. kW	0,6/2,5/3,9	0,6/3,5/5,3	0,6/5,0/5,8
Vykurovací výkon	Min./Nom./Max. kW	0,6/3,6/7,5	0,6/5,0/9,0	0,6/6,3/9,4
Príkon	Chladenie Nom. kW	0,41	0,66	1,10
	Vykurovanie Nom. kW	0,62	1,00	1,41
Sezónna účinnosť (podľa EN14825)	Chladenie	Energ. trieda	A+++	
		Pdesign kW	2,50	3,50
		SEER	9,54	9,00
	Vykurovanie (Stredné pásmo)	Energ. trieda	A+++	
		Pdesign kW	3,50	4,50
		SCOP/A	5,90	5,73
Nominálna účinnosť*	Ročná spotreba energie kWh	92	136	203
	EER	6,10	5,30	4,55
	COP	5,80	5,00	4,47
	Ročná spotreba energie kWh	205	330	550
Energ. trieda	Chladenie/Vykurovanie		A/A	

Vnútorná jednotka	FTXZ	25N	35N	50N
Rozmery	Výška x Šírka x Hĺbka mm		295x798x372	
Hmotnosť	kg		15,0	
Filter vzduchu	Typ		Automatický samočistiaci filter	
Prietok vzduchu	Chladenie Vysoké/Nízke/Tichý režim m ³ /min	10,7/5,3/4,0	12,1/5,6/4,0	15,0/6,6/4,6
	Vykurovanie Vysoké/Nízke/Tichý režim m ³ /min	11,7/6,7/4,8	13,3/6,9/4,8	14,4/7,7/5,9
Akustický výkon	Chladenie dBA	54	57	60
	Vykurovanie dBA	56	57	59
Hladina akustického tlaku	Chladenie Vysoké/Nízke/Tichý režim dBA	38/26/19	42/27/19	47/30/23
	Vykurovanie Vysoké/Nízke/Tichý režim dBA	39/28/19	42/29/19	44/31/24
Ovládač	Infra-červený ovládač		ARC477A1	
Napájanie	Počet fáz / Frekvencia / Napätie Hz / V		1~ / 50 / 220-240	

Vonkajšia jednotka	RXZ	25N	35N	50N
Rozmery	Výška x Šírka x Hĺbka mm		693x795x300	
Hmotnosť	kg		50	
Akustický výkon	Chladenie dBA	59	61	63
	Vykurovanie dBA	59	61	64
Hladina akustického tlaku	Chladenie Vysoké ot. dBA	46	48	49
	Vykurovanie Vysoké ot. dBA	46	48	50
Prevádzkový rozsah	Chladenie Vonk.tepl. Min.-Max. °CDB		-10~43	
	Vykurovanie Vonk.tepl. Min.-Max. °CWB		-20~18	
Chladivo	Typ/Náplň/ TCO ₂ ekv /GWP		R-32/1,34/0,9/675	
Pripojenie potrubia	Kvapalina mm		6,35	
	Plyn mm		9,5	
	Dĺžka potrubia Vonk.-Vnút. Max. m		10	
	Prevýšenie Vonk.-Vnút. Max. m		8	
Napájanie	Počet fáz / Frekvencia / Napätie Hz / V		1~ / 50 / 220-240	
Prúd	Maximálne istenie (MFA)* A		16	

Príslušenstvo pre jednotky Ururu Sarara

Názov	Popis	Cena €
ARC477A1	Infra-červený diaľkový ovládač je štandardná súčasť jednotky	súčasť
BRP069B42	WiFi riadiaci adaptér	30,-
99A0502	Pachový filter (s rámikom) 1 sada (odporúčaná výmena každé 3 roky)	na požiadanie
KPMH974B403	2m predĺženie zvlhčovacej hadice	na požiadanie
KPMH974B43	10m náhradná zvlhčovacia hadica	na požiadanie

*A.E.C. - Ročná spotreba energie.

Nominálne EER - Pomer energetickej účinnosti pre chladenie pri 35°CDB vonk. teplote, 27°CDB vnút. teplote a nominálnom výkone.

Nominálne COP - Koefficient výkonu pre vykurovanie pri 7°CDB vonk. teplote, 20°CDB vnút. teplote a nominálnom výkone.

EER/COP podľa Eurovent 2012, len pre použitie mimo krajín EÚ

MFA - používa sa pre navrhnutie ističa prípadne prúdového chrániča. Pre viac informácií ku každej kombinácii pozrite elektrickú schému.

Stylish

Nástenná jednotka

Elegantná zvonku, inteligentná vo vnútri.



Cena	FTXA + RXA	CTXA15*	20* + 20A	25* + 25A	35B* + 35A	42* + 42B	50* + 50B
Cena za komplet (vnút.jedn.+ vonk.jedn.+ IČ ovládač) s FTXA-AW	€	-	1.777,-	1.874,-	2.195,-	2.588,-	2.874,-
Cena za komplet (vnút.jedn.+ vonk.jedn.+ IČ ovládač) s FTXA-BB	€	-	1.797,-	1.895,-	2.220,-	2.617,-	2.905,-
Cena za komplet (vnút.jedn.+ vonk.jedn.+ IČ ovládač) s FTXA-BS	€	-	1.846,-	1.935,-	2.267,-	2.667,-	2.954,-
Cena za komplet (vnút.jedn.+ vonk.jedn.+ IČ ovládač) s FTXA-BT	€	-	1.902,-	1.999,-	2.343,-	2.716,-	3.015,-
Cena za vnútornú jednotku (C/FTXA-AW)	€	631,-	665,-	703,-	827,-	981,-	1.031,-
Cena za vnútornú jednotku (C/FTXA-BB)	€	650,-	685,-	724,-	852,-	1.010,-	1.062,-
Cena za vnútornú jednotku (C/FTXA-BS)	€	702,-	734,-	764,-	899,-	1.060,-	1.111,-
Cena za vnútornú jednotku (C/FTXA-BT)	€	722,-	790,-	828,-	975,-	1.109,-	1.172,-
Cena za vonkajšiu jednotku	€	-	1.112,-	1.171,-	1.368,-	1.607,-	1.843,-

Údaje o účinnosti		FTXA + RXA	CTXA15AW/BB/BS/BT	20AW/BB/BS/BT + 20A	25AW/BB/BS/BT + 25A	35AW/BB/BS/BT + 35A	42AW/BB/BS/BT + 42B	50AW/BB/BS/BT + 50B	
Chladiaci výkon	Nom.	kW	Len pre Multi Split kombináciu	2,0	2,5	3,4	4,2	5,0	
Vykurovací výkon	Nom.	kW		2,5	2,8	4,0	5,4	5,8	
Príkon	Vykurovanie	Nom.		kW	0,50	0,56	0,99	1,31	1,45
Sezónna účinnosť (podľa EN14825)	Chladienie	Energ. trieda			A+++				A++
		Pdesign		kW	2,00	2,50	3,40	4,20	5,00
	SEER			8,75	8,74	8,73	7,50	7,33	
	Ročná spotreba energie	kWh		80	100	136	196	239	
Vykurovanie (Stredné pásmo)	Energ. trieda			A+++				A++	
	Pdesign	kW		2,40	2,45	2,50	3,80	4,00	
	SCOP/A			5,15				4,60	
	Ročná spotreba energie	kWh	652	666	679	1.156	1.217		
Nominálna účinnosť	EER		4,57	4,46	3,75		3,68		
	COP		5,00		4,04	4,12	4,00		

Vnútorná jednotka		FTXA	CTXA15AW/BB/BS/BT	20AW/BB/BS/BT	25AW/BB/BS/BT	35AW/BB/BS/BT	42AW/BB/BS/BT	50AW/BB/BS/BT
Rozmery	Výška x Šírka x Hĺbka	mm	295x798x189					
Hmotnosť		kg	12,0					
Filter vzduchu	Typ		Vymeniteľný / čistiteľný					
Prietok vzduchu	Chladienie	Vysoké/Nom./Nízke/Tichý režim	m ³ /min	11,0/8,6/1,4/6	11,5/9,0/6,1/4,6	11,9/9/6,1/4,6	13,1/10,0/7,2/4,6	13,5/10,0/7,6/5,2
	Vykurovanie	Vysoké/Nom./Nízke/Tichý režim	m ³ /min	10,9/8,7/6,4/4,5	11,1/9,0/6,4/4,5	11,5/9,0/6,4/4,5	14,6/10,5/7,7/5,2	15,1/11,1/8,2/5,7
Akustický výkon	Chladienie		dBA	57			60	
Hladina akustického tlaku	Chladienie	Vysoké/Nízke/Tichý režim	dBA	39/25/19	40/25/19	41/25/19	45/29/21	46/31/24
	Vykurovanie	Vysoké/Nízke/Tichý režim	dBA	39/25/19	40/25/19	41/25/19	45/29/21	46/31/24
Ovládač	Infra-červený ovládač		ARC466A58					
Napájanie	Počet fáz / Frekvencia / Napätie	Hz/V	1~/50/220-240					

Vonkajšia jednotka		RXA	20A	25A	35A	42B	50B	
Rozmery	Výška x Šírka x Hĺbka	mm	550x765x285			735x825x300		
Hmotnosť		kg	32			47		
Akustický výkon	Chladienie	dBA	59		61	62		
Akustický tlak	Chladienie	Vysoké ot.	dBA	46		49	48	
Prevádzkový rozsah	Chladienie	Vonk.tepl. Min.-Max.	°CDB				-10 ~ 46	
	Vykurovanie	Vonk.tepl. Min.-Max.	°CWB				-15 ~ 18	
Chladivo	Typ/Náplň/ TCO ₂ ekv /GWP		R-32/0,76/0,51/675			R-32/1,3/0,88/675		
Pripojenie potrubia	Kvapalina	mm	9,5			12,7		
	Plyn	mm	20			30		
Dĺžka potrubia	Vonk.-Vnút. Max.	m	10			10		
	Predplnené	m	0,02 (pre potrubie nad 10m)			0,02 (pre potrubie nad 10m)		
	Doplnenie chladiva	kg/m	15			20		
	Prevýšenie	Vonk.-Vnút. Max.	m				15	
Napájanie	Počet fáz / Frekvencia / Napätie	Hz/V	1~/50/220-240					
Prúd	Maximálne istenie (MFA)	A	10	13			16	

Príslušenstvo pre jednotky Stylish

Názov	Popis	Cena €
EKR521	Prepojovací káblík (vyžadované pre prepojenie na port S21)	na požiadanie
ARC466A58	Infra-červený diaľkový ovládač je štandardná súčasť jednotky	súčasť
99A0391	Náhradný Titánium-apatitový fotokatalytický filter (bez rámičku), 1 sada (odporúčaná výmena každé 3 roky)	na požiadanie
5016737 + 5001430	Náhradný antibakteriálny filter s čistočkami striebra (s rámičkom), 2 sady (odporúčaná výmena každé 3 roky)	na požiadanie

Daikin Emura

Nástenná jednotka

Vynikajúci dizajn, prvotriedna energetická účinnosť a komfort.



Cena	FTXJ + RXJ	20MW + 20M	20MS + 20M	25MW + 25M	25MS + 25M	35MW + 35M	35MS + 35M	50MW + 50N	50MS + 50N
Cena za komplet (vnút. jedn. + vonk. jedn. + IČ ovládač)	€ 1.725,-	1.756,-	1.816,-	1.852,-	2.129,-	2.170,-	2.791,-	2.842,-	
Cena za vnútornú jednotku	€ 647,-	678,-	681,-	717,-	803,-	844,-	1.002,-	1.053,-	
Cena za vonkajšiu jednotku	€ 1.078,-	1.078,-	1.135,-	1.135,-	1.326,-	1.326,-	1.789,-	1.789,-	

Údaje o účinnosti	FTXJ + RXJ	20MW + 20M	20MS + 20M	25MW + 25M	25MS + 25M	35MW + 35M	35MS + 35M	50MW + 50N	50MS + 50N
Chladiaci výkon	Min./Nom./Max. kW	1,3/2,3/2,8		1,3/2,4/3,0		1,4/3,5/3,8		1,7/4,8/5,3	
Vykurovací výkon	Min./Nom./Max. kW	1,3/2,5/4,3		1,3/3,4/4,5		1,4/4,0/5,0		1,7/5,8/6,5	
Príkon	Chladienie Nom. kW	0,50		0,51		0,86		1,43	
	Vykurovanie Nom. kW	0,50		0,70		0,99		1,59	
Sezónna účinnosť (podľa EN14825)	Chladienie	Energ. trieda	A+++			A++			
		Pdesign kW	2,30		2,40		3,50		4,80
		SEER	8,73		8,64		7,19		7,02
	Vykurovanie (Stredné pásmo)	Ročná spotreba energie kWh	92		97		170		239
		Energ. trieda	A++			A+			
		Pdesign kW	2,10		2,70		3,00		4,60
Nominálna účinnosť	SCOP/A	4,61		4,60		4,28		4,28	
	Ročná spotreba energie kWh	638		822		913		1.505	
	EER	4,64		4,73		4,09		3,35	
	COP	5,00		4,57		4,04		3,65	
Ročná spotreba energie kWh	248		254		428		716		
Energ. trieda	A/A								

Vnútorná jednotka	FTXJ	20MW	20MS	25MW	25MS	35MW	35MS	50MW	50MS
Rozmery	Výška x Šírka x Hĺbka mm	303x998x212							
Hmotnosť	kg	12,0							
Filter vzduchu	Typ	Vymeniteľný / čistiteľný / odolný voči plesniam							
Prietok vzduchu	Chladienie	Vysoké/Nízke/Tichý režim m ³ /min			8,9/4,4/2,6		10,9/4,8/2,9		10,9/6,8/3,6
	Vykurovanie	Vysoké/Nízke/Tichý režim m ³ /min			10,2/6,3/3,8		11,0/6,3/3,8		12,4/6,9/4,1
Akustický výkon	Chladienie	dBA			54		59		60
	Vykurovanie	dBA			56		59		60
Hladina akustického tlaku	Chladienie	Vysoké/Nízke/Tichý režim dBA			38/25/19		45/26/20		46/35/32
	Vykurovanie	Vysoké/Nízke/Tichý režim dBA			40/28/19		41/28/19		45/29/20
Ovládač	Infra-červený ovládač	ARC466A9							
Napájanie	Počet fáz / Frekvencia / Napätie Hz / V	1~ / 50 / 220-240							

Vonkajšia jednotka	RXJ	20M	25M	35M	50N
Rozmery	Výška x Šírka x Hĺbka mm	550x765x285			735x825x300
Hmotnosť	kg	34			44
Akustický výkon	Chladienie	dBA			63
	Vykurovanie	dBA			63
Hladina akustického tlaku	Chladienie	Vysoké/Tichý režim dBA			46/43
	Vykurovanie	Vysoké/Tichý režim dBA			47/44
Prevádzkový rozsah	Chladienie	Vonk.tepl. Min.-Max. °CDB			-10~-46
	Vykurovanie	Vonk.tepl. Min.-Max. °CWB			-15~-18
Chladivo	Typ/Náplň/TCO ₂ ekv /GWP	R-32/0,72/0,5/675			R-32/1,30/0,9/675
Pripojenie potrubia	Kvapalina	mm			6,35
	Plyn	mm			9,5
	Dĺžka potrubia Vonk.-Vnút. Max. m	20			12,7
	Predplnené m	10			30
Doplňenie chladiva	kg/m	0,02 (pre potrubie nad 10m)			
	Prevýšenie Vonk.-Vnút. Max. m	15			20
Napájanie	Počet fáz / Frekvencia / Napätie Hz / V	1~ / 50 / 220-240			
Prúd	Maximálne istenie (MFA) A	10			15

Príslušenstvo pre jednotky Daikin Emura

Názov	Popis	Cena €
ARC466A9	Infra-červený diaľkový ovládač je štandardná súčasť jednotky	súčasť
99A0391	Náhradný Titánium-apatitový fotokatalytický filter (bez rámičku), 1 sada (odporúčaná výmena každé 3 roky)	na požiadanie
BRP069B41	WiFi komunikačný adaptér je štandardne dodávaný s vnútornou jednotkou	súčasť

Perfera

Nástenná jednotka

Atraktívny nástenný dizajn pre perfektnú kvalitu vnútorného vzduchu.



Cena	FTXM + RXM	CTXM15N	20N + 20N9	25N + 25N9	35N + 35N9	42N + 42N9	50N + 50N9	60N + 60N9	71N + 71N
Cena za komplet (vnút. jedn. + vonk. jedn. + IČ ovládač)	€	-	1.334,-	1.453,-	1.708,-	2.045,-	2.312,-	2.747,-	3.158,-
Cena za vnútornú jednotku	€	458,-	491,-	536,-	633,-	758,-	917,-	1.143,-	1.315,-
Cena za vonkajšiu jednotku	€	-	843,-	917,-	1.075,-	1.287,-	1.395,-	1.604,-	1.843,-

Údaje o účinnosti	FTXM + RXM	CTXM15N	20N + 20N9	25N + 25N9	35N + 35N9	42N + 42N9	50N + 50N9	60N + 60N9	71N + 71N	
Chladiaci výkon Min./Nom./Max.	kW		1,3/2,0/2,6	1,3/2,5/3,2	1,4/3,4/4,0	1,7/4,2/5,0	1,7/5,0/6	1,7/6,0/7	2,3/7,1/8,5	
Vykurovací výkon Min./Nom./Max.	kW		1,3/2,5/3,5	1,3/2,8/4,7	1,4/4,0/5,2	1,7/5,4/6,0	1,7/5,8/7,7	1,7/7,0/8,0	2,3/8,2/10,2	
Príkon	Chladenie Nom.	kW	0,44	0,56	0,80	0,97	1,36	1,77	2,34	
	Vykurovanie Nom.	kW	0,50	0,56	0,99	1,31	1,45	1,94	2,57	
Sezónna účinnosť (podľa EN14825)	Chladenie	Energ. trieda	A+++			A+++				
		Pdesign	2,00	2,50	3,40	4,20	5,00	6,00	7,10	
	SEER	8,65	8,65	8,65	7,85	7,41	6,90	6,2		
	Ročná spotreba energie	kWh	83	101	138	187	236	304	401	
	Vykurovanie (Stredné pásmo)	Energ. trieda	A+++			A++		A+		A+
		Pdesign	2,30	2,40	2,50	4,00	4,60	4,80	6,20	
SCOP/A			5,10		4,71		4,30	4,1		
Ročná spotreba energie	kWh	632	659	687	1.189	1.369	1.562	2.115		
Nominálna účinnosť	EER		4,57	4,50	4,23	4,33	3,68	3,39	3,03	
	COP		5,00		4,04	4,12	4,00	3,61	3,19	
	Ročná spotreba energie	kWh	219	278	402	485	679	885	1.172	
Energ. trieda	Chladenie/Vykurovanie		A/A						B/D	

Vnútorná jednotka	FTXM	CTXM15N	20N	25N	35N	42N	50N	60N	71N	
Rozmery Výška x Šírka x Hĺbka	mm		294x811x272				300x1.040x295			
Hmotnosť	kg		10,0				14,5			
Filter vzduchu	Typ		Vymeniteľný / čistiteľný							
Prietok vzduchu	Chladenie	Vysoké/Nízke/Tichý režim	m ³ /min	11,1/6,0/4,4	11,1/6,2/4,4	12,3/6,4/4,6	12,6/7,1/4,6	16,0/11,6/8,1	17,1/12,0/9,1	17,6/12,5/10,1
	Vykurovanie	Vysoké/Nízke/Tichý režim	m ³ /min	10,8/6,5/5,3	10,8/6,8/5,3	10,8/7,1/5,3	13,0/7,1/5,3	17,1/12,2/10,7	17,7/12,6/11,2	18,4/13,0/11,9
Akustický výkon	Chladenie		dBA	57		59	60	58	59	60
	Vykurovanie		dBA	54		60	58	59	61	
Hladina akustického tlaku	Chladenie	Vysoké/Nízke/Tichý režim	dBA	41/25/19		45/29/19	45/30/21	44/36/27	46/37/30	47/38/32
	Vykurovanie	Vysoké/Nízke/Tichý režim	dBA	39/26/20	39/27/20	39/28/20	45/29/21	43/34/31	45/36/33	46/37/34
Ovládač	Infra-červený ovládač		ARC466A33							
Napájanie	Počet fáz / Frekvencia / Napätie	Hz / V	1~ / 50 / 220-240							

Vonkajšia jednotka	RXM	20N9	25N9	35N9	42N9	50N9	60N9	71N	
Rozmery Výška x Šírka x Hĺbka	mm	550x765x285			734x870x373			734x870x320	
Hmotnosť	kg	32			50			56,0	
Akustický výkon	Chladenie	dBA	59	58	61	62	63	66	
	Vykurovanie	dBA	59		61	62	62	63	67
Hladina akustického tlaku	Chladenie	Nom.ot.	dBA	46		49	48	48	47
	Vykurovanie	Nom.ot.	dBA	47		49	48	49	48
Prevádzkový rozsah	Chladenie	Vonk.tepl. Min.-Max.	-10 (-15)*~-50					-10 (-15)*~-46	
	Vykurovanie	Vonk.tepl. Min.-Max.	-20~-24					-15~-24	
Chladivo	Typ	R32							
	Náplň/ TCO ₂ ekv /GWP	0,76/ 0,5/675			1,30/0,9/675		1,40/0,9/675	1,45/1,0/675	1,15/0,78/675
Pripojenie potrubia	Kvapalina	mm	6,35						
	Plyn	mm	9,5			12,7			15,9
	Dĺžka potrubia	Vonk.-Vnút. Max.	m	20			30		
	Predplnené	m	10			-			
Doplnenie chladiva		kg/m	0,02 (pre potrubie nad 10m)						
	Prevýšenie	Vonk.-Vnút. Max.	m	15			20		
Napájanie	Počet fáz / Frekvencia / Napätie	Hz / V	1~ / 50 / 220-240						
Prúd	Maximálne istenie (MFA)	A	10	13			16	20	

* -15°C len pri servisnom aktivovaní technického chladenia

Jednotky FTXM35-71N je možné pripájať aj na Mini Sky Air jednotky RZAG36-60A

Príslušenstvo pre jednotky Perfera

Názov	Popis	Cena €
ARC466A33	Infra-červený diaľkový ovládač je štandardná súčasť jednotky	súčasť
BRP069B41	WiFi komunikačný adaptér je štandardne dodávaný s vnútornou jednotkou	súčasť
99A0391	Náhradný Titánium-apatitový fotokatalytický filter (bez rámcu), 1 sada (odporúčaná výmena každé 3 roky)	na požiadanie

Comfora

Nástenná jednotka

Diskrétna nástenná jednotka poskytujúca vysokú účinnosť a komfort.



(voliteľne)



Cena	FTXP + RXP	20M(9)* + 20M	25M(9)* + 25M	35M(9)* + 35M	50M + 50M	60M + 60M	71M + 71M
Cena za komplet (vnút. jedn. + vonk. jedn. + IČ ovládač)	€	897,-	931,-	1.036,-	1.377,-	1.653,-	1.983,-
Cena za vnútornú jednotku	€	299,-	311,-	345,-	458,-	551,-	661,-
Cena za vonkajšiu jednotku	€	598,-	620,-	691,-	919,-	1.102,-	1.322,-

Údaje o účinnosti		FTXP + RXP	20M(9)* + 20M	25M(9)* + 25M	35M(9)* + 35M	50M + 50M	60M + 60M	71M + 71M	
Chladiaci výkon	Min./Nom./Max.	kW	1,3/2,0/2,6	1,3/2,5/3,0	1,3/3,5/4,0	1,7/5,0/6,0	1,7/6,0/7,0	2,3/7,1/7,3	
Vykurovací výkon	Min./Nom./Max.	kW	1,3/2,5/3,5	1,3/3,0/4,0	1,3/4,0/4,8	1,7/6,0/7,7	1,7/7,0/8,0	2,3/8,2/9,0	
Príkon	Chladienie	Min./Nom./Max.	kW	0,31/0,50/0,72	0,31/0,65/0,72	0,29/1,01/1,30	0,32/1,38/1,83	0,33/1,82/2,98	0,45/2,69/3,27
	Vykurovanie	Min./Nom./Max.		0,25/0,52/0,95	0,25/0,69/0,95	0,29/1,00/1,29	0,44/1,58/2,36	0,45/1,93/2,78	0,62/2,57/3,30
Sezónna účinnosť (podľa EN14825)	Chladienie	Energ. trieda	A++			A++			A++
		Pdesign	kW	2,00	2,50	3,50	5,00	6,00	7,10
		SEER		6,79	6,92	6,62	7,30	6,82	6,20
		Ročná spotreba energie	kWh	103	126	186	240	308	401
	Vykurovanie (Stredné pásmo)	Energ. trieda	A++			A+			A+
		Pdesign	kW	2,20	2,40	2,80	4,60	4,80	6,20
SCOP/A			4,65	4,61	4,64	4,10	4,01	4,01	
	Ročná spotreba energie	kWh	662	728	845	1.463	1.639	2.166	
Nominálna účinnosť	EER		4,02	3,83	3,49	3,61	3,29	2,64	
	COP		4,77	4,36	4,02	3,80	3,63	3,19	

Vnútorná jednotka		FTXP	20M(9)*	25M(9)*	35M(9)*	50M	60M	71M	
Rozmery	Výška x Šírka x Hĺbka	mm	286x770x225			295x990x263			
Hmotnosť		kg	8,5			13,5			
Filter vzduchu	Typ		Vymeniteľný / čistiteľný			Vymeniteľný / čistiteľný			
Prietok vzduchu	Chladienie	Vysoké/Nom./Nízke/Tichý režim	m ³ /min	9,5/7,4/5,6/4,2	9,7/7,7/5,8/4,2	11,5/8,3/6,3/4,5	16,3/14/11,5/8,3	16,8/14,4/11,8/9,2	
	Vykurovanie	Vysoké/Nom./Nízke/Tichý režim	m ³ /min	10,4/8,1/6,2/5,2	10,4/8,1/6,4/5,2	11,5/9,0/7,0/5,3	17,3/14,4/11,8/10,4	17,9/15,3/12,4/11	
Akustický výkon	Chladienie		dB(A)	55		58	59	60	62
	Vykurovanie		dB(A)	55		58	61	62	
Hladina akustického tlaku	Chladienie	Vysoké/Nízke/Tichý režim	dB(A)	39/25/19	40/26/19	43/27/20	43/34/27	45/36/30	46/37/32
	Vykurovanie	Vysoké/Nízke/Tichý režim	dB(A)	39/28/21	40/28/21	40/29/21	42/33/30	44/35/32	45/36/33
Ovládač	Infra-červený ovládač		ARC480A11						
Napájanie	Počet fáz / Frekvencia / Napätie	Hz / V	1~/50/220-240			1~/50/220-240			

Vonkajšia jednotka		RXP	20M	25M	35M	50M	60M	71M
Rozmery	Výška x Šírka x Hĺbka	mm	550x658x275			734x870x373		
Hmotnosť		kg	26		28	46	50	
Akustický výkon	Chladienie	dB(A)	60		62	61	63	66
	Vykurovanie	dB(A)	61		62	61	63	65
Hladina akustického tlaku	Chladienie	Vysoké ot.	dB(A)	46	48	47**	49**	52**
	Vykurovanie	Vysoké ot.	dB(A)	47		48	49**	52**
Prevádzkový rozsah	Chladienie	Vonk.tepl. Min.-Max.	°CDB	-10~46			-10~46	
	Vykurovanie	Vonk.tepl. Min.-Max.	°CWB	-15~18			-15~18	
Chladivo	Typ		R32					
	Náplň/ TCO ₂ ekv /GWP		0,55/0,37/675		0,70/0,48/675	0,90/0,61/675	1,15/0,78/675	1,15/0,78/675
Pripojenie potrubia	Kvapalina	mm	6,35					
	Plyn	mm	9,5					
	Dĺžka potrubia Vonk.-Vnút. Max.	m	15					
	Doplnenie chladiva	kg/m	0,02 (pre potrubie nad 10m)					
	Prevýšenie Max.	m	12					
Napájanie	Počet fáz / Frekvencia / Napätie	Hz / V	1~/ 50 / 220-240			1~/ 50 / 220-230-240		
Prúd	Maximálne istenie (MFA)	A	16			20		

* Jednotky FTXP-M9 budú dostupné od mája 2020. Jednotky budú pripojiteľné aj k MultiSplit jednotkám 3MXM-N

** Nominálne hodnoty

Príslušenstvo pre jednotky Comfora

Názov	Popis	Cena €
ARC480A11	Infra-červený diaľkový ovládač je štandardná súčasť jednotky	súčasť
BRP069B45	WiFi riadiaci adaptér	39,-
99A0391	Náhradný Titánium-apatitový fotokatalytický filter (bez rámiku), 1 sada (odporúčaná výmena každé 3 roky)	na požiadanie

Sensira

Nástenná jednotka

So všetkými funkciami pre optimálnu vnútornú klímu a aj trochu viac.



(voliteľne)



Cena	FTXF + RXF	20B + 20B	25B + 25B	35A + 35A	50A + 50B	60A + 60B	71A + 71
Cena za komplet (vnút. jedn. + vonk. jedn. + IČ ovládač)	€	652,-	690,-	732,-	1.168,-	1.355,-	1.626,-
Cena za vnútornú jednotku	€	217,-	230,-	244,-	389,-	452,-	543,-
Cena za vonkajšiu jednotku	€	435,-	460,-	488,-	779,-	903,-	1.083,-

Údaje o účinnosti	FTXF + RXF	20B + 20B	25B + 25B	35A + 35A	50A + 50B	60A + 60B	71A + 71A	
Chladiaci výkon	Min./Nom./Max. kW	1,3/2,0/2,6	1,3/2,5/3,0	1,3/3,3/3,8	1,7/5,0/6,0	1,7/6,0/7,0	2,3/7,1/7,3	
Vykurovací výkon	Min./Nom./Max. kW	1,3/2,5/3,5	1,3/2,8/4,0	1,3/3,5/4,8	1,7/6,0/7,7	1,7/6,4/8,0	2,3/8,2/9,0	
Príkon	Chladienie	Min./Nom./Max. kW	0,31/0,51/0,72	0,31/0,76/1,05	0,29/1,00/1,30	0,32/1,50/1,83	0,33/1,85/2,98	0,44/2,77/3,27
	Vykurovanie	Min./Nom./Max. kW	0,25/0,60/0,95	0,25/0,70/1,11	0,29/0,94/1,29	0,44/1,62/2,36	0,46/1,63/2,79	0,61/2,60/3,30
Sezónna účinnosť (podľa EN14825)	Chladienie	Energ. trieda	A++				A	
		Pdesign kW	2,00	2,50	3,50	5,00	6,00	7,1
		SEER	6,15	6,22	6,21		6,15	5,15
	Vykurovanie (Stredné pásmo)	Energ. trieda	A+				A	
		Pdesign kW	2,20	2,40	2,80	4,60	4,80	6,2
		SCOP/A	4,10	4,06		3,81	3,81	
Nominálna účinnosť	EER	3,94	3,30		3,33	3,25	2,56	
	COP	4,19	4,01	3,71		3,93	3,15	
Energ. trieda Chladienie/Vykurovanie		A/A						

Vnútorná jednotka	FTXF	20B	25B	35A	50A	60A	71A	
Rozmery	Výška x Šírka x Hĺbka mm	286x770x225			295x990x263			
Hmotnosť	kg	8,5			13,5			
Filter vzduchu	Typ	Vymeniteľný / čistiteľný						
Prietok vzduchu	Chladienie	Vysoké/Nom./Nízke/Tichý režim m ³ /min	9,8/7,9/5,9/4,4	10,1/8,1/6,1/4,4	11,5/8,3/6,3/4,5	16,8/14,4/11,9/10,5	17,3/14,8/12,2/10,7	
	Vykurovanie	Vysoké/Nom./Nízke/Tichý režim m ³ /min	10,3/8,4/6,5/5,3	10,3/8,6/6,7/5,3	11,5/9,0/7,0/5,3	17,3/14,8/12,2/10,7	17,9/15,8/12,8/11,3	
Akustický výkon	Chladienie/Vykurovanie	dBA	55/55		58/58	59/61	60/62	62/62
Hladina akustického tlaku	Chladienie	Vysoké/Nízke/Tichý režim dBA	39/25/20	40/26/20	43/27/20	43/34/31	45/36/33	46/37/34
	Vykurovanie	Vysoké/Nízke/Tichý režim dBA	39/28/21	40/28/21	40/29/21	42/33/30	44/35/32	45/36/33
Napájanie	Počet fáz / Frekvencia / Napätie	Hz/V	1~/50/220-240				-	

Vonkajšia jednotka	RXF	20B	25B	35A	50B	60B	71A	
Rozmery	Výška x Šírka x Hĺbka mm	550x658x275			735x825x300		734x870x373	
Hmotnosť	kg	28			47		50	
Akustický výkon	Chladienie/Vykurovanie	dBA	60/61		62/62	61/61	63/63	66/65
Hladina akustického tlaku	Chladienie	Vysoké ot. dBA	46		48	47	49	52*
	Vykurovanie	Vysoké ot. dBA	47		48	49	52*	
Prevádzkový rozsah	Chladienie	Vonk.tepl. Min.~Max. °CDB	-10~46					
	Vykurovanie	Vonk.tepl. Min.~Max. °CWB	-15~18					
Chladivo	Typ	R32						
	Náplň/ TCO ₂ ekv /GWP	0,55/0,37/675		0,70/0,48/675,0	0,90/0,61/675,0	1,15/0,78/675,0	1,15/0,78/675,0	
Pripojenie potrubia	Kvapalina	mm	6,35					
	Plyn	mm	9,5		12,7			
	Dĺžka potrubia Vonk.-Vnúť. Max.	m	15		30			
	Doplnenie chladiva	kg/m	0,02 (pre potrubie nad 10m)					
	Prevýšenie Vonk.-Vnúť. Max.	m	12			20		
Napájanie	Počet fáz / Frekvencia / Napätie	Hz/V	1~/50/220-240					
Prúd	Maximálne istenie (MFA)	A	16					

* Nominálne hodnoty

Príslušenstvo pre jednotky Sensira

Názov	Popis	Cena €
ARC470A1	Infra-červený diaľkový ovládač je štandardná súčasť jednotky	súčasť
BRP069B45	WiFi riadiaci adaptér	39,-

FVXM-F

Parapetná jednotka

Poskytuje príjemné prúdenie vzduchu aj pri podlahe. Teraz s chladivom R-32 pre vyššiu účinnosť.

Dostupná len do septembra 2020



(voliteľne)



Cena	FVXM + RXM	25F + 25N9	35F + 35N9	50F + 50N9
Cena za komplet (vnút. jedn. + vonk. jedn. + IČ ovládač)	€	1.648,-	1.942,-	2.431,-
Cena za vnútornú jednotku	€	731,-	867,-	1.036,-
Cena za vonkajšiu jednotku	€	917,-	1.075,-	1.395,-

Údaje o účinnosti	FVXM + RXM	25F + 25N9	35F + 35N9	50F + 50N9	
Chladiaci výkon	Nom. kW	2,5	3,5	5,0	
Vykurovací výkon	Nom. kW	3,4	4,5	5,8	
Príkion	Chladienie	Nom. kW	0,60	1,09	
	Vykurovanie	Nom. kW	0,77	1,19	
Sezónna účinnosť (podľa EN14825)	Chladienie	Energ. trieda	A++		
		Pdesign	kW	3,50	5,00
		SEER		6,43	6,80
	Vykurovanie (Stredné pásmo)	Ročná spotreba energie	kWh	120	257
		Energ. trieda		A+	
		Pdesign	kW	2,40	2,90
Nominálna účinnosť	SCOP/A		4,56	4,00	
	Ročná spotreba energie	kWh	737	1.015	1.471
	EER		4,20	3,21	3,23
	COP		4,42	3,78	3,63
	Ročná spotreba energie	kWh	298	545	773
	Energ. trieda	Chladienie/Vykurovanie	A/A		

Vnútorná jednotka	FVXM	25F	35F	50F	
Rozmery	Výška x Šírka x Hĺbka	600x700x210			
Hmotnosť	kg	14,0			
Filter vzduchu	Typ	Vymeniteľný / čistiteľný			
Prietok vzduchu	Chladienie	Vysoké/Nom./Nízke/ Tichý režim	8,2/6,5/4,8/4,1	8,5/6,7/4,9/4,5	10,1/8,9/7,8/6,6
	Vykurovanie	Vysoké/Nom./Nízke/ Tichý režim	8,8/6,9/5,0/4,4	9,4/7,3/ 5,2/4,7	11,8/10,1/8,5/7,1
Akustický výkon	Chladienie	dB(A)	52	57	
	Vykurovanie	dB(A)	52	58	
Hladina akustického tlaku	Chladienie	Vysoké/Nízke/Tichý režim	38/26/23	39/27/24	44/36/32
	Vykurovanie	Vysoké/Nízke/Tichý režim	38/26/23	39/27/24	45/36/32
Ovládač	Infra-červený ovládač	ARC452A1			
Napájanie	Počet fáz / Frekvencia / Napätie	1~/50/220-230-240			

Vonkajšia jednotka	RXM	25N9	35N9	50N9	
Rozmery	Výška x Šírka x Hĺbka	550x765x285		735x825x300	
Hmotnosť	kg	32		47	
Akustický výkon	Chladienie	dB(A)	59	61	62
	Vykurovanie	dB(A)	59	61	62
Prevádzkový rozsah	Chladienie	Vonk.tepl. Min.~Max.	-10~-46		
	Vykurovanie	Vonk.tepl. Min.~Max.	-15~-18		
Chladivo	Typ/Náplň/ TCO ₂ ekv /GWP	R-32/0,76/0,52/675		R-32/1,40/0,95/675	
Pripojenie potrubia	Kvapalina	mm	6,35		
	Plyn	mm	9,50	12,7	
	Dĺžka potrubia	Vonk.-Vnút. Max.	20	30	
	Doplnenie chladiva	kg/m	0,02 (pre potrubie nad 10m)		
	Prevýšenie	Vonk.-Vnút. Max.	20		
Napájanie	Počet fáz / Frekvencia / Napätie	1~/50/220-240			
Prúd	Maximálne istenie (MFA)	13			

Príslušenstvo pre jednotky FVXM-F

Názov	Popis	Cena €
ARC452A1	Infra-červený diaľkový ovládač je štandardná súčasť jednotky	súčasť
BRP069B42	WiFi riadiaci adaptér	30,-
99A0391	Náhradný Titánium-apatitový fotokatalytický filter (bez rámičku), 1 sada (odporúčaná výmena každé 3 roky)	na požiadanie

Poznámka: veľkosť 25 a 35 sú pripojiteľné aj k vonkajším jednotkám RXTP-N9 optimalizovaných pre vykurovanie. (pozri str.32)

FDXM-F9

Kanálová jednotka

Kanálová jednotka s výškou 200 mm.



(voliteľné)



(1)

(2)

(voliteľné)



Cena	FDXM + RXM	25F9 + 25N9	35F9 + 35N9	50F9 + 50N9	60F9 + 60N9
Cena za komplet (vnút. jedn. + vonk. jedn. + ovládač)	€	1.542,-	1.815,-	2.467,-	2.941,-
Cena za vnútornú jednotku	€	444,-	559,-	891,-	1.156,-
Cena za vonkajšiu jednotku	€	917,-	1.075,-	1.395,-	1.604,-
Cena za káblový ovládač BRC1H519W7/S7/K7)	€	181,-	181,-	181,-	181,-

Údaje o účinnosti	FDXM + RXM	25F9 + 25N9	35F9 + 35N9	50F9 + 50N9	60F9 + 60N9		
Chladiaci výkon	Min./Nom./Max. kW	-2,40/-	-3,40/-	1,70/5,00/5,30	1,70/6,00/6,50		
Vykurovací výkon	Min./Nom./Max. kW	-3,20/-	-4,00/-	1,70/5,80/6,00	1,70/7,00/7,10		
Príkon	Chladienie	Nom. kW	0,64	1,14	1,63	2,05	
	Vykurovanie	Nom. kW	0,80	1,15	1,87	2,18	
Sezónna účinnosť (podľa EN14825)	Chladienie	Energ. trieda	A+	A	A+	A	
		Pdesign	kW	2,40	3,40	5,00	6,00
		SEER		5,68	5,26	5,77	5,56
	Vykurovanie (Stredné pásmo)	Ročná spotreba energie	kWh	148	226	303	378
		Energ. trieda		A+	A	A	A
		Pdesign	kW	2,60	2,90	4,00	4,60
Nominálna účinnosť	SCOP/A		4,24	3,88	3,93	3,80	
	Ročná spotreba energie	kWh	858	1.046	1.424	1.693	
	EER		3,77	2,98	3,06	2,93	
	COP		4,00	3,48	3,10	3,21	
Ročná spotreba energie		kWh	318	570	816	1.024	
	Energ. trieda	Chladienie/Vykurovanie	A/A	C/B	B/D	C/C	

Vnútrotná jednotka	FDXM	25F9	35F9	50F9	60F9	
Rozmery	Výška x Šírka x Hĺbka	200x750x620		200x1.150x620		
Hmotnosť	kg	21,0		28,0		
Filter vzduchu	Typ	Vymeniteľný / čistiteľný				
Prietok vzduchu	Chladienie	Vysoké/Stredné/Nízke ot.	8,7/8,0/7,3		15,8/14,6/13,3	16,0/14,8/13,5
	Vykurovanie	Vysoké/Stredné/Nízke ot.	8,7/8,0/7,3		15,8/14,6/13,3	16,0/14,8/13,5
Externý statický tlak	Nom. ot.	30		40		
Akustický výkon	Chladienie	53		55	56	
	Vykurovanie	53		55	56	
Hladina akustického tlaku	Chladienie	Vysoké/Nízke ot.	35/27		38/30	
	Vykurovanie	Vysoké/Nízke ot.	35/27		38/30	
Napájanie	Počet fáz / Frekvencia / Napätie	1~/50/220-240				

Vonkajšia jednotka	RXM	25N9	35N9	50N9	60N9
Rozmery	Výška x Šírka x Hĺbka	550x765x285		734x870x373	
Hmotnosť	kg	32		50	
Akustický výkon	Chladienie	58	61	63	63
	Vykurovanie	59	61	62	63
Hladina akustického tlaku	Chladienie	Nom. ot.	46/-	49/-	48
	Vykurovanie	Nom. ot.	47/-	49/-	49
Prevádzkový rozsah	Chladienie	Vonk.tepl. Min.-Max.	-10~50		
	Vykurovanie	Vonk.tepl. Min.-Max.	-20~24		
Chladivo	Typ/Náplň/ TCO ₂ ekv /GWP	R-32/0,76/ 0,5/675		R-32/1,40/0,9/675	R-32/1,45/1,0/675
Pripojenie potrubia	Kvapalina	6,35			
	Plyn	9,5			12,7
	Dĺžka potrubia	Vonk.-Vnút. Max.	20	30	
		Predplnené	10	-	
	Doplnenie chladiva	kg/m	0,02 (pre potrubie nad 10m)		
	Prevýšenie	Vonk.-Vnút. Max.	15	20	
Napájanie	Počet fáz / Frekvencia / Napätie	1~ / 50 / 220-240			
Prúd	Maximálne istenie (MFA)	13		16	

(1) s káblovým diaľkovým ovládačom; (2) s infra-červeným diaľkovým ovládačom;

Príslušenstvo pre jednotky FDXM-F9

Názov	Popis	Cena €
BRC1H519W7/S7/K7	Nový prémiový káblový ovládač Madoka (W-biely/S-strieborný/K-čierny)	181,-
BRC4C65	Infra-červený diaľkový ovládač	158,-
BRP069A81	WiFi riadiaci adaptér (len v kombinácii s káblovým ovládačom)	133,-
BAE20A62	Sada automatického samočistiaceho filtra pre FDXM25-35F9	496,-
BAE20A102	Sada automatického samočistiaceho filtra pre FDXM50-60F9	569,-

Poznámka: Funkcia zálohovania a striedania jednotiek je dostupná len pre niektoré typy vnútorných jednotiek a len pri napojení na vonk. jednotky RZAG-M.

FDXM-F9

Kanálová jednotka

Kanálová jednotka s výškou 200 mm.



(voliteľné)



(voliteľné)



Cena	FDXM + RZAG	35F9 + 35A	50F9 + 50A	60F9 + 60A
Cena za komplet (vnút. jedn. + vonk. jedn. + ovládač)	€	2.115,-	2.859,-	3.393,-
Cena za vnútornú jednotku	€	559,-	891,-	1.156,-
Cena za vonkajšiu jednotku	€	1.375,-	1.787,-	2.056,-
Cena za káblový ovládač BRC1H519W7/S7/K7)	€	181,-	181,-	181,-

Údaje o účinnosti	FDXM + RZAG	35F9 + 35A	50F9 + 50A	60F9 + 60A		
Chladiaci výkon	Nom. kW	3,5	5,0	6,0		
Vykurovací výkon	Nom. kW	4,0	5,0	7,0		
Príkon	Chladienie	Nom. kW	0,90	1,32	1,76	
	Vykurovanie	Nom. kW	1,14	1,47	2,12	
Sezónna účinnosť (podľa EN14825)	Chladienie	Energ. trieda		A+		
		Pdesign	kW	3,5	5	6
		SEER		5,90	5,90	5,70
	Vykurovanie (Stredné pásmo)	Ročná spotreba energie	kWh	449	658	882
		Energ. trieda			A	
		Pdesign	kW	4,2	4,3	4,5
SCOP/A		3,90	3,90	3,90		
Ročná spotreba energie	kWh	208	296	368		

Vnútorná jednotka	FDXM	35F9	50F9	60F9		
Rozmery	Výška x Šírka x Hĺbka	mm	200x750x620	200x1.150x620		
Hmotnosť		kg	21,0	28,0		
Filter vzduchu	Typ		Vymeniteľný / čistiteľný			
Prietok vzduchu	Chladienie	Nízke/Stredné/Vysoké ot.	m ³ /min	7,3/8,0/8,7	13,3/14,6/15,8	13,5/14,8/16,0
	Vykurovanie	Nízke/Stredné/Vysoké ot.	m ³ /min	7,3/8,0/8,7	13,3/14,6/15,8	13,5/14,8/16,0
Externý statický tlak	Nom. ot.	Pa	30	40	40	
Akustický výkon	Chladienie	dBA	53	55	56	
	Vykurovanie	dBA	53	55	56	
Hladina akustického tlaku	Chladienie	Vysoké/Nízke ot.	dBA	35/27	38/30	
	Vykurovanie	Vysoké/Nízke ot.	dBA	35/27	38/30	
Napájanie	Počet fáz / Frekvencia / Napätie	Hz/V	1~/50/220-240			

Vonkajšia jednotka	RZAG	35A	50A	60A	
Rozmery	Výška x Šírka x Hĺbka	mm	734x870x373		
Hmotnosť		kg	52		
Akustický výkon	Chladienie	dBA	62	63	64
	Vykurovanie	dBA	62	63	64
Prevádzkový rozsah	Chladienie	Vonk.tepl. Min.~Max.	°CDB -20 / +52		
	Vykurovanie	Vonk.tepl. Min.~Max.	°CWB -20 / +24		
Chladivo	Typ/Náplň / TCO ₂ ekv / GWP	R-32 / 1,55/ 1,05 / 675			
Pripojenie potrubia	Kvapalina	mm	6,35		
	Plyn	mm	9,5	12,7	
	Dĺžka potrubia	Vonk-Vnút. Max.	m 50		
	Doplnenie chladiva	kg/m	0,02 (pre potrubie nad 30m)		
Prevýšenie	Vonk-Vnút. Max.	m 30			
Napájanie	Počet fáz / Frekvencia / Napätie	Hz/V	1~/50/220-240		
Prúd	Maximálne istenie (MFA)	A	16	20	

(1) s káblovým diaľkovým ovládačom; (2) s infra-červeným diaľkovým ovládačom;

Príslušenstvo pre jednotky FDXM-F9

Názov	Popis	Cena €
BRC1H519W7/S7/K7	Nový prémiový káblový ovládač Madoka (W-biely/S-strieborný/K-čierny)	181,-
BRC4C65	Infra-červený diaľkový ovládač	158,-
BRP069A81	WiFi riadiaci adaptér (len v kombinácii s káblovým ovládačom)	133,-
BAE20A62	Sada automatického samočistiaceho filtra pre FDXM25-35F9	496,-
BAE20A102	Sada automatického samočistiaceho filtra pre FDXM50-60F9	569,-

Poznámka: Funkcia zálohovania a striedania jednotiek je dostupná len pre niektoré typy vnútorných jednotiek a len pri napojení na vonk. jednotky RZAG-M.

Unikátna technológia automatického čistenia



Znižuje prevádzkové náklady

- › Automatické čistenie filtra zabezpečuje vysokú účinnosť a nízke náklady na údržbu, pretože filter je vždy čistý



Minimálny čas potrebný na čistenie filtra

- › Zásobník na prach je možné vyprázdniť pomocou vysávača čo umožňuje rýchle a jednoduché čistenie
- › Už žiadne špinavé stropy

Unikátna technológia

- › Jedinečná a inovatívna filtračná technológia inšpirovaná samočistiacim dekoračným panelom kazetových jednotiek



Zlepšená kvalita vnútorného vzduchu

- › Optimálne prúdenie vzduchu eliminuje prievany a izoluje hluk

Ako to funguje?

- 1 Plánované automatické čistenie filtra
- 2 Prach sa zachytáva v zásobníku, ktorý je integrovaný v jednotke
- 3 Prach sa dá ľahko odstrániť pomocou vysávača

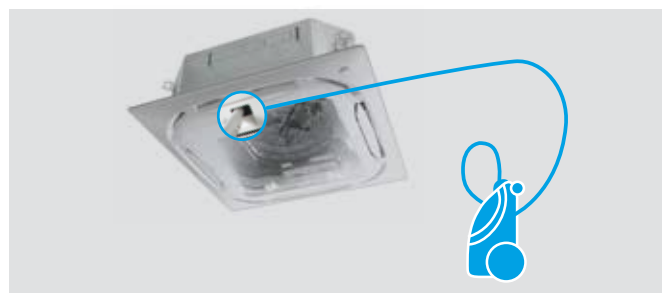
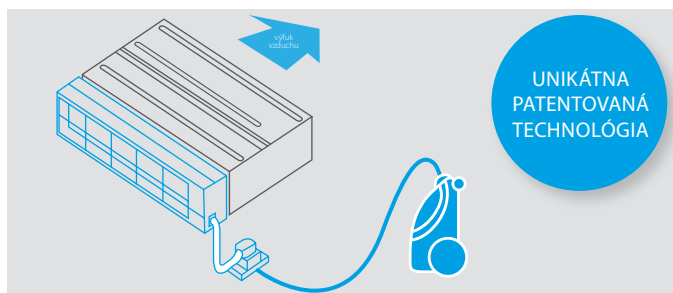

Kanálové jednotky

- › Ideálne pre hotely a obytné aplikácie
- › Upratovacia služba / majiteľ môže filter vyčistiť

Viac podrobností na stranách 22-23

Kombinačné tabuľky

	Split / Sky Air				VRV							
	FDXM-F9				FXDA-A/FXDQ-A3							
	25	35	50	60	15	20	25	32	40	50	63	
BAE20A62	•	•			•	•	•	•				
BAE20A82									•	•		
BAE20A102			•	•							•	

Kazetové jednotky s kruhovým výfukom

- › Ideálne pre maloobchod
- › Personál / majiteľ môže filter vyčistiť
- › Na dosiahnutie jednotky nie je potrebné používať rebrík
- › Dostupné v štandardnej bielej a čiernej farbe

Viac podrobností na stranách 39-42

		Sky Air		VRV
		FCAG-B	FCAHG-H	FXFA-A/ FXFQ-B
BYCQ140EGF (jemný filter)	<input type="checkbox"/>	•	•	•
BYCQ140EGFB (jemný filter)	<input checked="" type="checkbox"/>	•	•	•

Sada pre Multi zónovanie pre kanálové jednotky



Multi zónový systém riadi každú miestnosť samostatne. Je osadený klapkami s pohonom, ktoré sú prispôbené na použitie s Daikin kanálovými jednotkami. Tento systém podporuje riadenie až do 8 zón pomocou centrálnej riadiacej jednotky s termostatom umiestnenej v hlavnej miestnosti a individuálnych termostátov v každej zóne.

Benefity

Zvýšený komfort

- › Zvyšuje úroveň komfortu umožnením lepšej regulácie každej zóny.
 - Až do 8 individuálnych zón riadených pomocou individuálne ovládaných klapiek
 - Individuálne termostaty pre reguláciu po miestnostiach alebo po zónach

Jednoduchá inštalácia

- › Automatické nastavenie prietoku vzduchu podľa požiadavky
- › Jednoduchá inštalácia, integrácia Daikin vnútorných jednotiek a systémového ovládania
- › Úspora času montáže, výfukový nástavec je predpripravený s klapkami a riadiacimi doskami
- › Redukované množstvo chladiva vyžadované pre inštaláciu

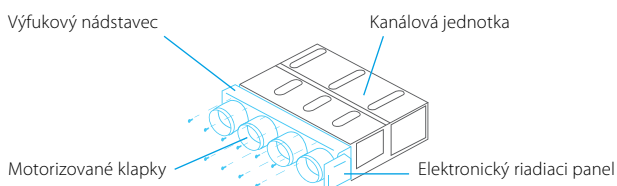

Ako to funguje?

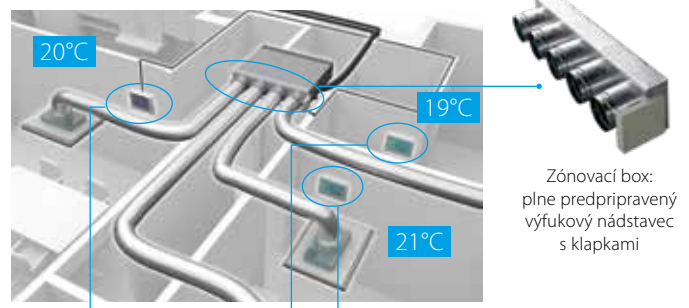

Individuálne termostaty v každej miestnosti

Blueface - Airzone Hlavný termostát

- › Farebné grafické rozhranie pre ovládanie zón
- › Káblová komunikácia



AZCE6BLUEFACECB

Cena €

297,-

Airzone Zone termostát

- › Grafické rozhranie s e-ink obrazovkou s nízkou spotrebou pre ovládanie zón
- › Rádiová komunikácia



AZCE6THINKRB

Cena €

338,-

Airzone Zone termostát

- › Termostát s tlačítkami pre ovládanie teploty v zóne
- › Rádiová komunikácia



AZCE6LITERB

Cena €

266,-

Použitie

Počet motorizovaných klapiek	Názov	Rozmery V x S x H (mm)	SkyAir															Cena €
			FDXM-F9				FBA-A(9)						ADEA-A					
			25	35	50	60	35	50	60	71	100	125	140	71	100	125		
Štandard FBA-A a ADEA-A	2	AZEZ6DAIST07XS2															1.585,-	
		AZEZ6DAIST07S2					•	•									1.585,-	
	3	AZEZ6DAIST07XS3															1.708,-	
		AZEZ6DAIST07S3					•	•									1.708,-	
	4	AZEZ6DAIST07S4					•	•									1.821,-	
		AZEZ6DAIST07M4								•	•				•		1.821,-	
	5	AZEZ6DAIST07M5								•	•						2.036,-	
		AZEZ6DAIST07L5										•	•	•		•	•	2.036,-
	6	AZEZ6DAIST07M6									•	•						2.329,-
		AZEZ6DAIST07L6										•	•	•		•	•	2.329,-
7	AZEZ6DAIST07L7											•	•	•			2.460,-	
	AZEZ6DAIST07XL7												•	•	•		2.460,-	
	AZEZ6DAIST07L8												•	•	•		2.594,-	
	AZEZ6DAIST07XL8																2.594,-	
Kompakt FDXM-F9	2	AZEZ6DAISL01S2	•	•													1.647,-	
	3	AZEZ6DAISL01S3	•	•													1.770,-	
	4	AZEZ6DAISL01M4															1.889,-	
	5	AZEZ6DAISL01L5				•	•										2.017,-	

Optimalizované pre vykurovanie



Navrhnuté pre bývanie: riešenie pre aj tie najchladnejšie regióny

- › Široký rozsah pripojiteľných vnútorných jednotiek (nástené, parapetné) s garantovaným vykurovacím výkonom až do -25 °C vonkajšej teploty
- › Jedinečná technológia voľne visiaceho výmenníka, ktorý vylepšuje odmrazovací cyklus, čo vedie k zníženiu prevádzkových nákladov a zabráňuje nárastu námrazy na výmenníku

Pre väčšinu ľudí znamená riadenie klímy v interiéri možnosť výberu požadovanej teploty pre každý priestor v dome a udržiavanie tejto teploty bez ohľadu na vonkajšiu teplotu a to aj keby bola nižšia ako -25 °C. To znamená zabezpečenie tepla domova. Chladenie a vysoká kvalita vzduchu je zas potrebná pre celoročné pohodlie.

V spoločnosti Daikin boli vonkajšie jednotky tohto tepelného čerpadla pre najchladnejšie regióny prepracované tak, aby vydržali extrémne poveternostné podmienky s vynikajúcou energetickou účinnosťou. Naše interiérové jednotky získali prestížne ocenenie za dizajn pre svoj takmer ikonický vzhľad, ktorý sa hodí do akéhokoľvek interiéru.

Vnútorné jednotky sú navrhnuté tak, aby fungovali v tichom režime a distribuovali čistý vzduch spôsobom, ktorý neprináša nepríjemné prúdenie vzduchu. Skutočne, klimatizácia podľa požiadaviek.

Optimalizované pre vykurovanie

Typ	Model	Názov	25	30	35	40
Nástenné jednotky	Stylish: Biela inovácia a kreativita aj pri vonkajšej teplote do -25°C	FTXTA-AW 				
	Perfera: Diskrétna s moderným dizajnom a vysokou účinnosťou a komfortom	FTXTM-M 				
	Comfora: Nástenná jednotka s optimálnou účinnosťou a komfortom	FTXTP-K 				
Parapetná jednotka	Parapetná jednotka: pre optimálne komfort pri vykurovaní vďaka dvojitému výfuku	FVXM-F 				

Stylish

Nástenná jednotka optimalizovaná pre vykurovanie

Elegantná zvonku, inteligentná vo vnútri aj pri -25°C!



Cena	FTXTA + RXTA	30AW + 30N
Cena za komplet (vnút. jedn. + vonk. jedn. + IČ ovládač)	€	2.142,-
Cena za vnútornú jednotku (farba biela)	€	725,-
Cena za vonkajšiu jednotku	€	1.417,-

Údaje o účinnosti	FTXTA + RXTA	30AW + 30N
Chladiaci výkon	Min./Nom./Max. kW	0,7/3,0/4,5
Vykurovací výkon	Min./Nom./Max. ⁽¹⁾ kW	0,8/3,2/6,9
Príkon	Chladienie Nom. kW	0,71
	Vykurovanie Nom. kW	0,66
Sezónna účinnosť (podľa EN14825)	Chladienie Energ. trieda	A++
	Pdesign kW	3,00
	SEER	7,63
	Ročná spotreba energie kWh	138
	Vykurovanie Energ. trieda	A+++
	(Stredné pásmo) Pdesign kW	2,50
Nominálna účinnosť	SCOP/A	5,10
	Ročná spotreba energie kWh	714
	EER	4,20
	COP	4,87
	Ročná spotreba energie kWh	357
	Energ. trieda Chladienie/Vykurovanie	A/A

Vnútorná jednotka	FTXTA	30AW
Rozmery	Výška x Šírka x Hĺbka mm	295x798x189
Hmotnosť	kg	11,5
Filter vzduchu	Typ	Vymeniteľný / čistiteľný
Prietok vzduchu	Chladienie Vysoké/Nom./Nízke/ Tichý režim m ³ /min	11,9/8,3/5,7/4,6
	Vykurovanie Vysoké/Nom./Nízke/ Tichý režim m ³ /min	11,5/8,0/6,0/5,1
Akustický výkon	Chladienie dBA	60
	Vykurovanie dBA	60
Hladina akustického tlaku	Chladienie Vysoké/Nom./Nízke/ Tichý režim dBA	43/32/25/20
	Vykurovanie Vysoké/Nom./Nízke/ Tichý režim dBA	41/31/24/19
Ovládač	Infra-červený ovládač Kábelový ovládač	ARC466A59 BRC073 (voliteľné príslušenstvo, vyžaduje pripoj. kábel BRCW + EKRS21)
Napájanie	Počet fáz / Frekvencia / Napätie Hz/V	1~/50/220-240

Vonkajšia jednotka	RXTA	30N
Rozmery	Výška x Šírka x Hĺbka mm	551x763x312
Hmotnosť	kg	38
Akustický výkon	Chladienie dBA	61
	Vykurovanie dBA	61
Hladina akustického tlaku	Chladienie Nom. dBA	48
	Vykurovanie Nom. dBA	49
Prevádzkový rozsah	Chladienie Vonk.tepl. Min.~Max. °CDB	-10~-46
	Vykurovanie Vonk.tepl. Min.~Max. °CWB	-25~-18
Chladivo	Typ/Náplň/ TCO ₂ ekv /GWP	R-32/1/1/0.75/675
Pripojenie potrubia	Kvapalina mm	6,35
	Plyn mm	9,50
	Dĺžka potrubia Vonk.-Vnút. Max. m	20
	Doplnenie chladiva kg/m	0,02 (pre potrubie nad 10m)
	Prevýšenie Vonk.-Vnút. Max. m	15
Napájanie	Počet fáz / Frekvencia / Napätie Hz/V	1~/50/220-240

(1) Maximálny vykurovací výkon pri vonk. teplote -15°C

Príslušenstvo pre jednotky Stylish

Názov	Popis	Cena €
EKRS21	Prepojovací kábel (vyžadované pre prepojenie na port S21)	na požiadanie
ARC466A58	Infra-červený diaľkový ovládač je štandardná súčasť jednotky	súčasť
99A0391	Náhradný Titánum-apatitový fotokatalytický filter (bez rámičku), 1 sada (odporúčaná výmena každé 3 roky)	na požiadanie
5016737 + 5001430	Náhradný antibakteriálny filter s čistočkami striebra (s rámičkom), 2 sady (odporúčaná výmena každé 3 roky)	na požiadanie

Perfera

Nástenná jednotka optimalizovaná pre vykurovanie

Atraktívna nástenná jednotka pre perfektnú vnútornú tepelnú pohodu aj pri vonkajšej teplote do -25°C.



Cena	FTXTM + RXTM	30M + 30N	40M + 40N
Cena za komplet (vnút. jedn. + vonk. jedn. + IČ ovládač)	€	1.973,-	2.191,-
Cena za vnútornú jednotku	€	659,-	746,-
Cena za vonkajšiu jednotku	€	1.314,-	1.445,-

Údaje o účinnosti	FTXTM-M + RXTM-N	30M + 30N	40M + 40N
Chladiaci výkon	Min./Nom./Max. kW	0,7/3,0/4,5	0,7/4,0/5,1
Vykurovací výkon	Min./Nom./Max. ⁽¹⁾ kW	0,8/3,2/6,7	0,8/4,0/7,2
Príkon	Chladenie Nom. kW	0,74	1,09
	Vykurovanie Nom. kW	0,61	0,78
Sezónna účinnosť (podľa EN14825)	Chladenie	Energ. trieda	A++
		Pdesign kW	3,00
		SEER	7,60
	Vykurovanie (Stredné pásmo)	Energ. trieda	A+++
		Pdesign kW	3,00
		SCOP/A	5,12
	Ročná spotreba energie kWh	138	182
Nominálna účinnosť	EER	4,10	3,71
	COP	5,34	5,37
	Ročná spotreba energie kWh	366	542
	Energ. trieda Chladenie/Vykurovanie		A/A

Vnútorná jednotka	FTXTM-M	30M	40M
Rozmery	Výška x Šírka x Hĺbka mm	294x811x272	300x1.040x295
Hmotnosť	kg	10,0	14,5
Filter vzduchu	Typ	Vymeniteľný / čistiteľný	
Prietok vzduchu	Chladenie	Vysoké/Stredné/Nízke/Tichý režim m ³ /min	11,7/8,0/6,3/5,2
	Vykurovanie	Vysoké/Stredné/Nízke/Tichý režim m ³ /min	12,2/7,0/4,9/4,1
Akustický výkon	Chladenie	dB(A)	60
	Vykurovanie	dB(A)	61
Hladina akustického tlaku	Chladenie	Vysoké/Nízke/Tichý režim dB(A)	45/25/21
	Vykurovanie	Vysoké/Nízke/Tichý režim dB(A)	45/22/19
Ovládač	Infra-červený ovládač	ARC466A55	
	Kábelový ovládač	BRC073 (voliteľné príslušenstvo, vyžaduje pripoj. kábel BRCW)	
Napájanie	Počet fáz / Frekvencia / Napätie Hz/V	1~/50/220-240	

Vonkajšia jednotka	RXTM-N	30N	40N
Rozmery	Výška x Šírka x Hĺbka mm	551x763x312	
Hmotnosť	kg	38	
Akustický výkon	Chladenie	dB(A)	
	Vykurovanie	dB(A)	
Hladina akustického tlaku	Chladenie	dB(A)	
	Vykurovanie	dB(A)	
Prevádzkový rozsah	Chladenie	Vonk.tepl. Min.~Max. °CDB	
	Vykurovanie	Vonk.tepl. Min.~Max. °CWB	
Chladivo	Typ/Náplň/ TCO ₂ ekv /GWP	R-32/1,1/0,7/675	
Pripojenie potrubia	Kvapalina	mm	
	Plyn	mm	
	Dĺžka potrubia Vonk.-Vnút. Max.	m	
	Doplnenie chladiva	kg/m	
	Prevýšenie Vonk.-Vnút. Max.	m	
Napájanie	Počet fáz / Frekvencia / Napätie Hz/V	1~/50/220-240	

(1) Maximálny vykurovací výkon pri vonk. teplote -15°C

Príslušenstvo pre jednotku Perfera

Názov	Popis	Cena €
ARC466A55	Infra-červený diaľkový ovládač je štandardná súčasť jednotky	súčasť
BRP069B41	WiFi riadiaci adaptér	30,-
99A0391	Náhradný Titánum-apatitový fotokatalytický filter (bez rámičku), 1 sada (odporúčaná výmena každé 3 roky)	na požiadanie

Comfora

Nástenná jednotka optimalizovaná pre vykurovanie

S funkciami pre správnu tepelnú pohodu, s jednoduchou montážou v dobre izolovaných budovách a s vynikajúcim vykurovacím výkonom až do -25°C!



(voliteľné)



Cena	FTXTP + RXTP	25K + 25N9	35K + 35N9
Cena za komplet (vnút. jedn. + vonk. jedn. + IČ ovládač)	€	1.861,-	1.973,-
Cena za vnútornú jednotku	€	580,-	659,-
Cena za vonkajšiu jednotku	€	1.281,-	1.314,-

Údaje o účinnosti	FTXTP + RXTP	25K + 25N9	35K + 35N9
Chladiaci výkon	Min./Nom./Max. kW	0,7/2,5/4,0	0,7/3,5/4,4
Vykurovací výkon	Min./Nom./Max. ⁽¹⁾ kW	0,8/3,2/6,2	0,8/4,0/6,7
Príkion	Chladienie Nom. kW	0,57	0,91
	Vykurovanie Nom. kW	0,68	0,88
Sezónna účinnosť (podľa EN14825)	Chladienie	Energ. trieda	A++
		Pdesign kW	2,50
		SEER	7,10
	Vykurovanie (Stredné pásmo)	Energ. trieda	A++
		Pdesign kW	2,50
		SCOP/A	4,98
Ročná spotreba energie kWh		123	170
Nominálna účinnosť	EER	4,40	3,80
	COP	4,95	4,44
	Ročná spotreba energie kWh	285	460
	Energ. trieda Chladienie/Vykurovanie		A/A

Vnútorná jednotka	FTXTP	25K	35K
Rozmery	Výška x Šírka x Hĺbka mm	285x770x225	
Hmotnosť	kg	9,0	
Filter vzduchu	Typ	Vymeniteľný / čistiteľný	
Prietok vzduchu	Chladienie	Vysoké/Stredné/Nízke/Tichý režim	10,6/7,7/5,3/4,3
	Vykurovanie	Vysoké/Stredné/Nízke/Tichý režim	11,2/8,0/5,8/4,9
Akustický výkon	Chladienie	dB(A)	58
	Vykurovanie	dB(A)	58
Hladina akustického tlaku	Chladienie	Tichý režim/Nízke/Vysoké ot.	21/26/43
	Vykurovanie	Tichý režim/Nízke/Vysoké ot.	21/26/43
Ovládač	Infra-červený ovládač	ARC480A11	
	Káblový ovládač	BRC073 (voliteľné príslušenstvo, vyžaduje pripoj. kábel BRCW)	
Napájanie	Počet fáz / Frekvencia / Napätie Hz/V	1~/50/220-240	

Vonkajšia jednotka	RXTP	25N9	35N9
Rozmery	Výška x Šírka x Hĺbka mm	551x763x312	
Hmotnosť	kg	38	
Akustický výkon	Chladienie	dB(A)	61
	Vykurovanie	dB(A)	61
Hladina akustického tlaku	Chladienie	Nom. dB(A)	48
	Vykurovanie	Nom. dB(A)	49
Prevádzkový rozsah	Chladienie	Vonk.tepl. Min.~Max. °CDB	-10~-46
	Vykurovanie	Vonk.tepl. Min.~Max. °CWB	-25~-18
Chladivo	Typ/Náplň/ TCO ₂ ekv /GWP	R-32/1,1/0,75/675	
Pripojenie potrubia	Kvapalina	mm	6,35
	Plyn	mm	9,50
	Dĺžka potrubia Vonk.-Vnút. Max.	m	20
	Doplnenie chladiva	kg/m	0,02 (pre potrubie nad 10m)
	Prevýšenie Vonk.-Vnút. Max.	m	15
Napájanie	Počet fáz / Frekvencia / Napätie Hz/V	1~/50/220-240	

(1) Maximálny vykurovací výkon pri vonk. teplote -15°C

Príslušenstvo pre jednotky Comfora

Názov	Popis	Cena €
ARC480A11	Infra-červený diaľkový ovládač je štandardná súčasť jednotky	súčasť
BRP069B45	WiFi riadiaci adaptér	39,-
99A0391	Náhradný Titánium-apatitový fotokatalytický filter (bez rámičku), 1 sada (odporúčaná výmena každé 3 roky)	na požiadanie

FVXM-F

Parapetná jednotka

Poskytuje príjemné prúdenie vzduchu aj pri podlahe. Teraz s chladivom R-32 pre vyššiu účinnosť aj pre chladné regióny.



Cena	FVXM + RXTP	25F + 25N9	35F + 35N9
Cena za komplet (vnút. jedn. + vonk. jedn. + IČ ovládač)	€	2.012,-	2.181,-
Cena za vnútornú jednotku	€	731,-	867,-
Cena za vonkajšiu jednotku	€	1.281,-	1.314,-

Údaje o účinnosti	FVXM + RXTP	25F + 25N9	35F + 35N9		
Chladiaci výkon Nom.	kW	1,00/2,50/4,20	1,10/3,50/4,30		
Vykurovací výkon Nom.	kW	1,00/3,20/5,60	1,10/4,00/6,00		
Príkion	Chladienie Nom.	kW	0,69	1,06	
	Vykurovanie Nom.	kW	0,83	1,13	
Sezónna účinnosť (podľa EN14825)	Chladienie	Energ. trieda	A+		
		Pdesign	kW	2,50	3,50
		SEER		5,61	5,66
	Vykurovanie (Stredné pásmo)	Energ. trieda	A+		
		Pdesign	kW	2,50	3,00
		SCOP/A		4,05	4,01
	Ročná spotreba energie	kWh	865	1.046	
Nominálna účinnosť	EER		3,61	3,31	
	COP		3,86	3,54	
	Ročná spotreba energie	kWh	346	529	
	Energ. trieda Chladienie/Vykurovanie		A/A	A/B	

Vnútorná jednotka	FVXM	25F	35F	50F		
Rozmery	Výška x Šírka x Hĺbka	mm	600x700x210			
Hmotnosť		kg	14,0			
Filter vzduchu	Typ		Vymeniteľný / čistiteľný			
Prietok vzduchu	Chladienie	Vysoké/Nom./Nízke/ Tichý režim	m³/min	8,2/6,5/4,8/4,1	8,5/6,7/4,9/4,5	10,1/8,9/7,8/6,6
	Vykurovanie	Vysoké/Nom./Nízke/ Tichý režim	m³/min	8,8/6,9/5,0/4,4	9,4/7,3/ 5,2/4,7	11,8/10,1/8,5/7,1
Akustický výkon	Chladienie		dB(A)	52	57	
	Vykurovanie		dB(A)	52	58	
Hladina akustického tlaku	Chladienie	Vysoké/Nízke/Tichý režim	dB(A)	38/26/23	39/27/24	44/36/32
	Vykurovanie	Vysoké/Nízke/Tichý režim	dB(A)	38/26/23	39/27/24	45/36/32
Ovládač	Infra-červený ovládač			ARC452A1		
Napájanie	Počet fáz / Frekvencia / Napätie	Hz/V	1~/50/220-230-240			

Vonkajšia jednotka	RXTP	25N9	35N9	
Rozmery	Výška x Šírka x Hĺbka	mm	551x763x312	
Hmotnosť		kg	38	
Akustický výkon	Chladienie	dB(A)	61	
	Vykurovanie	dB(A)	61	
Prevádzkový rozsah	Chladienie	Vonk.tepl. Min.~Max.	°CDB	-10~46
	Vykurovanie	Vonk.tepl. Min.~Max.	°CWB	-25~18
Chladivo	Typ/Náplň/TCO ₂ ekv/GWP		R-32/ 1,1/0,75/ 675	
Pripojenie potrubia	Kvapalina	mm	6,35	
	Plyn	mm	9,50	
	Dĺžka potrubia Vonk.-Vnút. Max.	m	20	
	Doplnenie chladiva	kg/m	0,02 (pre potrubie nad 10m)	
	Prevýšenie Vonk.-Vnút. Max.	m	15	
Napájanie	Počet fáz / Frekvencia / Napätie	Hz/V	1~/50/220-240	
Prúd	Maximálne istenie (MFA)	A	16	

Príslušenstvo pre jednotky FVXM-F

Názov	Popis	Cena €
ARC452A1	Infra-červený diaľkový ovládač je štandardná súčasť jednotky	súčasť
BRP069B42	WiFi riadiaci adaptér	30,-
99A0391	Náhradný Titánium-apatitový fotokatalytický filter (bez rámičku), 1 sada (odporúčaná výmena každé 3 roky)	na požiadanie

Daikin Altherma - hybridné tepelné čerpadlo pre Multi

Hybridná technológia kombinuje kondenzačný plynový kotol a tepelné čerpadlo vzduch-voda na vykurovanie, chladenie a prípravu TPV

- › Daikin Altherma hybridné tepelné čerpadlo kombinuje tepelné čerpadlo vzduch-voda s kondenzačným plynovým kotlom
- › Nástenná jednotka tepelného čerpadla len na vykurovanie
- › Nástenný kondenzačný kotol
- › V závislosti od vonkajšej teploty, ceny energií a tepelných strát, Daikin Altherma hybridné tepelné čerpadlo vždy zvolí pre svoj chod najekonomickejšiu prevádzku
- › Nízke investičné náklady: nie je potrebná výmena jestvujúcich radiátorov (voda až do 80°C) a potrubí
- › Poskytuje dostatok tepla pri rekonštrukciách budov, pretože pokryje tepelné straty až do 32kW
- › Jednoduchá a rýchla inštalácia vďaka kompaktnému rozmeru a rýchleho prepojenia s vykurovacím systémom



CHYHBH-AV32 / EHYKOMB-AA2/3

Daikin Altherma hybridné tep. čerpadlo pre Multi Split		
CHYHBH-AV32		
Pripojiteľné vnútorné jednotky	05	08
3MXM52N	•	
3MXM68N	•	
4MXM68N	•	
4MXM80N	•	•
5MXM90N	•	•

Cena	CHYHBH	05AV32	08AV32
Cena za vnútornú jednotku hydrobox	€	1.324,-	1.394,-





Cena	EHYKOMB	33AA3
Cena za vnútornú jednotku plynový kotol	€	1.784,-

Vnútorná jednotka - hydrobox		CHYHBH	05AV32	08AV32
Opláštenie	Farba		Biela	
	Materiál		Povrchovo upravený oceľový plech	
Rozmery	Výška x Šírka x Hĺbka	mm	902x450x164	
Hmotnosť		kg	30,0	
Prevádzkový rozsah	Vykurovanie	Vonk.tepl. Min.-Max. °C	-15~-24	
		Výst. voda Min.-Max. °C	25~50	

Vnútorná jednotka - plynový kotol		EHYKOMB	33AA3
Vykurovanie	Tepelný výkon Qn (kalorifická hodnota)	Nom Min/Max kW	6,2 / 7,6 / 7,6 / 22,1 / 27,0 / 27,0
	Výkon Pn pri 80/60°C	Min./Nom. kW	6,7 / 8,2 / 8,2 / 21,8 / 26,6 / 26,6
	Účinnosť	Kalorifická hodnota %	98 / 107
	Prevádzkový rozsah	Min./Max. °C	15 / 80
Teplá pitná voda	Výkon	Min./Nom. kW	7,6 / 32,7
	Prietok vody	Nom. l/min	9,0 / 15,0
	Prevádzkový rozsah	Min./Max. °C	40 / 65
Plyn	Pripojenie	Priemer mm	15
	Spotreba (G20)	Min./Max. m ³ /h	0,78 / 3,39
	Spotreba (G25)	Min./Max. m ³ /h	0,90 / 3,93
	Spotreba (G31)	Min./Max. m ³ /h	0,30 / 1,29
Prívod vzduchu	Pripojenie	mm	100
	Koncentrické		1
Odvod spalín	Pripojenie	mm	60
Opláštenie	Farba		Biela - RAL9010
	Materiál		Povrchovo upravený oceľový plech
Rozmery	VxŠxH	mm	710x450x240
Hmotnosť	Bez vody	kg	36
Napájanie	Počet fáz / Frekvencia / Napätie	Hz/V	1~/50/230
Príkon	Max.	W	55
	Pohotovostný režim	W	2

Prehľad Sky Air A-séria aplikácii (3,5 až 25 kW) - technické údaje a ceny





Toto je len prehľad, pre viac detailnejších informácií pozrite strany s jednotlivými jednotkami

Typ	Vnútroiná jednotka	Vonkajšia jednotka	Štandardný dekoračný panel	Káblový ovládač	Napätie V	Výkon (kW)			
						Chladenie (Nom.)	Vykurovanie (Nom.)		
Plochá kazetová jednotka		Alpha séria	FFA35A9	RZAG35A	BYFQ60CW	BRC1H519W7/S7/K7	1-fáza (230V)	3,5	4,0
			FFA50A9	RZAG50A	BYFQ60CW	BRC1H519W7/S7/K7	1-fáza (230V)	5,0	5,8
			FFA60A9	RZAG60A	BYFQ60CW	BRC1H519W7/S7/K7	1-fáza (230V)	6,0	7,0
Kazetová s kruhovým výfukom (s BYCQ140E)		Alpha séria	FCAG35B	RZAG35A	BYCQ140E	BRC1H519W7/S7/K7	1-fáza (230V)	3,5	4,0
			FCAG50B	RZAG50A	BYCQ140E	BRC1H519W7/S7/K7	1-fáza (230V)	5,0	5,8
			FCAG60B	RZAG60A	BYCQ140E	BRC1H519W7/S7/K7	1-fáza (230V)	6,0	7,0
			FCAHG71H	RZAG71NV1	BYCQ140E	BRC1H519W7/S7/K7	1-fáza (230V)	6,8	7,5
			FCAHG100H	RZAG100NV1	BYCQ140E	BRC1H519W7/S7/K7	1-fáza (230V)	9,5	10,8
			FCAHG125H	RZAG125NV1	BYCQ140E	BRC1H519W7/S7/K7	1-fáza (230V)	12,1	13,5
			FCAHG140H	RZAG140NV1	BYCQ140E	BRC1H519W7/S7/K7	1-fáza (230V)	13,4	15,5
			FCAHG71H	RZAG71NY1	BYCQ140E	BRC1H519W7/S7/K7	3-fázy (400V)	6,8	7,5
			FCAHG100H	RZAG100NY1	BYCQ140E	BRC1H519W7/S7/K7	3-fázy (400V)	9,5	10,8
			FCAHG125H	RZAG125NY1	BYCQ140E	BRC1H519W7/S7/K7	3-fázy (400V)	12,0	13,5
			FCAHG140H	RZAG140NY1	BYCQ140E	BRC1H519W7/S7/K7	3-fázy (400V)	13,4	15,5
			FCAG71B	RZAG71NV1	BYCQ140E	BRC1H519W7/S7/K7	1-fáza (230V)	6,8	7,5
			FCAG100B	RZAG100NV1	BYCQ140E	BRC1H519W7/S7/K7	1-fáza (230V)	9,5	10,8
			FCAG125B	RZAG125NV1	BYCQ140E	BRC1H519W7/S7/K7	1-fáza (230V)	12,1	13,5
			FCAG140B	RZAG140NV1	BYCQ140E	BRC1H519W7/S7/K7	1-fáza (230V)	13,4	15,5
		FCAG71B	RZAG71NY1	BYCQ140E	BRC1H519W7/S7/K7	3-fázy (400V)	6,8	7,5	
		FCAG100B	RZAG100NY1	BYCQ140E	BRC1H519W7/S7/K7	3-fázy (400V)	9,5	10,8	
		FCAG125B	RZAG125NY1	BYCQ140E	BRC1H519W7/S7/K7	3-fázy (400V)	12,1	13,5	
		FCAG140B	RZAG140NY1	BYCQ140E	BRC1H519W7/S7/K7	3-fázy (400V)	13,4	15,5	
		Advance séria	FCAG71B	RZASG71MV1	BYCQ140E	BRC1H519W7/S7/K7	1-fáza (230V)	6,8	7,5
			FCAG100B	RZASG100MV1	BYCQ140E	BRC1H519W7/S7/K7	1-fáza (230V)	9,5	10,8
			FCAG125B	RZASG125MV1	BYCQ140E	BRC1H519W7/S7/K7	1-fáza (230V)	12,1	13,5
			FCAG140B	RZASG140MV1	BYCQ140E	BRC1H519W7/S7/K7	1-fáza (230V)	13,4	15,5
			FCAG100B	RZASG100MY1	BYCQ140E	BRC1H519W7/S7/K7	3-fázy (400V)	9,5	10,8
			FCAG125B	RZASG125MY1	BYCQ140E	BRC1H519W7/S7/K7	3-fázy (400V)	12,1	13,5
		Active séria	FCAG140B	RZASG140MY1	BYCQ140E	BRC1H519W7/S7/K7	3-fázy (400V)	13,4	15,5
			SB.FCAG71_P/ARXM		BYCQ140E	BRC1H519W7/S7/K7	1-fáza (230V)	6,8	7,5
			SB.FCAG100_P/AZASV		BYCQ140E	BRC1H519W7/S7/K7	1-fáza (230V)	9,5	10,8
			SB.FCAG125_P/AZASV		BYCQ140E	BRC1H519W7/S7/K7	1-fáza (230V)	12,1	13,5
		Active séria	SB.FCAG140B_P/AZASV		BYCQ140E	BRC1H519W7/S7/K7	1-fáza (230V)	13,4	15,5
SB.FCAG100B_P/AZASY			BYCQ140E	BRC1H519W7/S7/K7	3-fázy (400V)	9,5	10,8		
SB.FCAG125B_P/AZASY			BYCQ140E	BRC1H519W7/S7/K7	3-fázy (400V)	12,1	13,5		
SB.FCAG140B_P/AZASY			BYCQ140E	BRC1H519W7/S7/K7	3-fázy (400V)	13,4	15,5		
Podstropná 4- smerná jednotka		Alpha séria	FUA71A	RZAG71NV1	-	BRC1H519W7/S7/K7	1-fáza (230V)	6,8	7,5
			FUA100A	RZAG100NV1	-	BRC1H519W7/S7/K7	1-fáza (230V)	9,5	10,8
			FUA125A	RZAG125NV1	-	BRC1H519W7/S7/K7	1-fáza (230V)	12,1	13,5
			FUA71A	RZAG71NY1	-	BRC1H519W7/S7/K7	3-fázy (400V)	6,8	7,5
			FUA100A	RZAG100NY1	-	BRC1H519W7/S7/K7	3-fázy (400V)	9,5	10,8
			FUA125A	RZAG125NY1	-	BRC1H519W7/S7/K7	3-fázy (400V)	12,1	13,5
		Advance séria	FUA71A	RZASG71MV1	-	BRC1H519W7/S7/K7	1-fáza (230V)	6,8	7,5
			FUA100A	RZASG100MV1	-	BRC1H519W7/S7/K7	1-fáza (230V)	9,5	10,8
			FUA125A	RZASG125MV1	-	BRC1H519W7/S7/K7	1-fáza (230V)	12,0	13,5
			FUA100A	RZASG100MY1	-	BRC1H519W7/S7/K7	3-fázy (400V)	9,5	10,8
			FUA125A	RZASG125MY1	-	BRC1H519W7/S7/K7	3-fázy (400V)	12,1	13,5
			FUA140A	RZASG140MY1	-	BRC1H519W7/S7/K7	3-fázy (400V)	13,4	15,5
Kanálová a parapetná jednotka		Alpha séria	FDXM35F9	RZAG35A	-	BRC1H519W7/S7/K7	1-fáza (230V)	3,5	4,0
			FDXM50F9	RZAG50A	-	BRC1H519W7/S7/K7	1-fáza (230V)	5,0	5,0
			FDXM60F9	RZAG60A	-	BRC1H519W7/S7/K7	1-fáza (230V)	6,0	7,0
			FNA35A9	RZAG35A	-	BRC1H519W7/S7/K7	1-fáza (230V)	3,5	4,0
			FNA50A9	RZAG50A	-	BRC1H519W7/S7/K7	1-fáza (230V)	5,0	5,0
			FNA60A9	RZAG60A	-	BRC1H519W7/S7/K7	1-fáza (230V)	6,0	7,0
			FBA35A9	RZAG35A	-	BRC1H519W7/S7/K7	1-fáza (230V)	3,5	4,0
			FBA50A9	RZAG50A	-	BRC1H519W7/S7/K7	1-fáza (230V)	5,0	6,0
			FBA60A9	RZAG60A	-	BRC1H519W7/S7/K7	1-fáza (230V)	6,0	7,0
			FBA71A9	RZAG71NV1	-	BRC1H519W7/S7/K7	1-fáza (230V)	7,1	7,5
			FBA100A	RZAG100NV1	-	BRC1H519W7/S7/K7	1-fáza (230V)	9,5	10,8
			FBA125A	RZAG125NV1	-	BRC1H519W7/S7/K7	1-fáza (230V)	12,1	13,5
		FBA140A	RZAG140NV1	-	BRC1H519W7/S7/K7	1-fáza (230V)	13,4	15,5	
		FBA71A9	RZAG71NY1	-	BRC1H519W7/S7/K7	3-fázy (400V)	7,1	7,5	
		FBA100A	RZAG100NY1	-	BRC1H519W7/S7/K7	3-fázy (400V)	9,5	10,8	
		FBA125A	RZAG125NY1	-	BRC1H519W7/S7/K7	3-fázy (400V)	12,1	13,5	
		FBA140A	RZAG140NY1	-	BRC1H519W7/S7/K7	3-fázy (400V)	13,4	15,5	
		Advance séria	FBA71A9	RZASG71MV1	-	BRC1H519W7/S7/K7	1-fáza (230V)	7,1	7,5
			FBA100A	RZASG100MV1	-	BRC1H519W7/S7/K7	1-fáza (230V)	9,5	10,8
			FBA125A	RZASG125MV1	-	BRC1H519W7/S7/K7	1-fáza (230V)	12,1	13,5
			FBA140A	RZASG140MV1	-	BRC1H519W7/S7/K7	1-fáza (230V)	13,4	15,5
			FBA100A	RZASG100MY1	-	BRC1H519W7/S7/K7	3-fázy (400V)	9,5	10,8
			FBA125A	RZASG125MY1	-	BRC1H519W7/S7/K7	3-fázy (400V)	12,1	13,5
		Active séria	FBA140A	RZASG140MY1	-	BRC1H519W7/S7/K7	3-fázy (400V)	13,4	15,5
SB.ADEA71/ARXM71N			-	BRC1H519W7/S7/K7	1-fáza (230V)	6,8	7,5		
SB.ADEA100/AZAS100			-	BRC1H519W7/S7/K7	1-fáza (230V)	9,5	10,8		
SB.ADEA125/AZAS125			-	BRC1H519W7/S7/K7	1-fáza (230V)	12,1	13,5		
SB.FBA71/ARXM71N			-	BRC1H519W7/S7/K7	1-fáza (230V)	6,8	7,5		
SB.FBA100/AZAS100V			-	BRC1H519W7/S7/K7	1-fáza (230V)	9,5	10,8		
SB.FBA125/AZAS125V		-	BRC1H519W7/S7/K7	1-fáza (230V)	12,1	13,5			
SB.FBA140/AZAS140V		-	BRC1H519W7/S7/K7	1-fáza (230V)	13,0	15,5			
SB.FBA100/AZAS100Y		-	BRC1H519W7/S7/K7	3-fázy (400V)	9,5	10,8			
SB.FBA125/AZAS125Y		-	BRC1H519W7/S7/K7	3-fázy (400V)	12,1	13,5			
SB.FBA140/AZAS140Y		-	BRC1H519W7/S7/K7	3-fázy (400V)	13,0	15,5			

Sezónna účinnosť (podľa EN14825)				Chladivo		Max. dĺžka potrubia	Prevádzk. rozsah		Cena				
Chladenie		Vykurovanie (Stredné pásmo)					Vonk.-Vnúť.	Chladenie	Vykurovanie	Vnútná jednotka	Vonkajšia jednotka	Dekoračný panel	Káblový ovládač
Energ. trieda	SEER	Energ. trieda	SCOP	Typ	GWP	m	°C	°C	€	€	€	€	€
A++	6,40	A	3,80	R-32	675	50	-20 ~ 52	-20 ~ 24	710,-	1.375,-	284,-	181,-	2.550,-
A++	6,30	A+	4,01	R-32	675	50	-20 ~ 52	-20 ~ 24	729,-	1.787,-	284,-	181,-	2.981,-
A+	5,80	A+	4,04	R-32	675	50	-20 ~ 52	-20 ~ 24	840,-	2.056,-	284,-	181,-	3.361,-
A++	7,30	A+	4,30	R-32	675	50	-20 ~ 52	-20 ~ 24	818,-	1.375,-	295,-	181,-	2.669,-
A++	6,80	A+	4,30	R-32	675	50	-20 ~ 52	-20 ~ 24	852,-	1.787,-	295,-	181,-	3.115,-
A++	6,60	A+	4,25	R-32	675	50	-20 ~ 52	-20 ~ 24	879,-	2.056,-	295,-	181,-	3.411,-
A++	7,90	A++	4,61	R-32	675	55	-20 ~ 52	-20 ~ 18	1.082,-	2.585,-	295,-	181,-	4.143,-
A++	7,70	A++	4,75	R-32	675	85	-20 ~ 52	-20 ~ 18	1.381,-	3.168,-	295,-	181,-	5.025,-
-	8,02	-	4,53	R-32	675	85	-20 ~ 52	-20 ~ 18	1.765,-	3.428,-	295,-	181,-	5.669,-
-	7,93	-	4,44	R-32	675	85	-20 ~ 52	-20 ~ 18	1.934,-	3.677,-	295,-	181,-	6.087,-
A++	7,90	A+	4,56	R-32	675	55	-20 ~ 52	-20 ~ 18	1.082,-	2.760,-	295,-	181,-	4.318,-
A++	7,70	A++	4,75	R-32	675	85	-20 ~ 52	-20 ~ 18	1.381,-	3.401,-	295,-	181,-	5.258,-
-	8,02	-	4,53	R-32	675	85	-20 ~ 52	-20 ~ 18	1.765,-	3.643,-	295,-	181,-	5.884,-
-	7,93	-	4,44	R-32	675	85	-20 ~ 52	-20 ~ 18	1.934,-	4.112,-	295,-	181,-	6.522,-
A++	6,83	A+	4,22	R-32	675	55	-20 ~ 52	-20 ~ 18	993,-	2.585,-	295,-	181,-	4.054,-
A++	7,14	A+	4,53	R-32	675	85	-20 ~ 52	-20 ~ 18	1.351,-	3.168,-	295,-	181,-	4.995,-
-	7,15	-	4,34	R-32	675	85	-20 ~ 52	-20 ~ 18	1.763,-	3.428,-	295,-	181,-	5.667,-
-	6,80	-	4,34	R-32	675	85	-20 ~ 52	-20 ~ 18	1.933,-	3.677,-	295,-	181,-	6.086,-
A++	6,83	A+	4,22	R-32	675	55	-20 ~ 52	-20 ~ 18	993,-	2.760,-	295,-	181,-	4.229,-
A++	7,14	A+	4,53	R-32	675	85	-20 ~ 52	-20 ~ 18	1.351,-	3.401,-	295,-	181,-	5.228,-
-	7,15	-	4,34	R-32	675	85	-20 ~ 52	-20 ~ 18	1.763,-	3.643,-	295,-	181,-	5.882,-
-	6,80	-	4,34	R-32	675	85	-20 ~ 52	-20 ~ 18	1.933,-	4.112,-	295,-	181,-	6.521,-
A++	6,47	A+	4,00	R-32	675	50	-15 ~ 46	-15 ~ 16	993,-	1.818,-	295,-	181,-	3.287,-
A++	6,55	A+	4,17	R-32	675	50	-15 ~ 46	-15 ~ 16	1.351,-	2.284,-	295,-	181,-	4.111,-
-	5,76	-	4,05	R-32	675	50	-15 ~ 46	-15 ~ 16	1.763,-	2.471,-	295,-	181,-	4.710,-
-	6,53	-	4,31	R-32	675	50	-15 ~ 46	-15 ~ 16	1.933,-	2.716,-	295,-	181,-	5.125,-
A++	6,55	A+	4,17	R-32	675	50	-15 ~ 46	-15 ~ 16	1.351,-	2.351,-	295,-	181,-	4.178,-
-	5,76	-	4,05	R-32	675	50	-15 ~ 46	-15 ~ 16	1.763,-	2.546,-	295,-	181,-	4.785,-
-	6,54	-	4,31	R-32	675	50	-15 ~ 46	-15 ~ 16	1.933,-	2.797,-	295,-	181,-	5.206,-
A+	5,87	A	4,00	R-32	675	30	-5 ~ 46	-15 ~ 16	-	-	295,-	181,-	2.573,-
A+	5,67	A	3,85	R-32	675	30	-5 ~ 46	-15 ~ 16	-	-	295,-	181,-	3.249,-
-	5,40	-	3,80	R-32	675	30	-5 ~ 46	-15 ~ 16	-	-	295,-	181,-	3.727,-
-	6,00	-	4,31	R-32	675	30	-5 ~ 46	-15 ~ 16	-	-	295,-	181,-	4.247,-
A+	5,67	A	3,85	R-32	675	30	-5 ~ 46	-15 ~ 16	-	-	295,-	181,-	3.290,-
-	5,40	-	3,80	R-32	675	30	-5 ~ 46	-15 ~ 16	-	-	295,-	181,-	3.769,-
-	6,00	-	4,31	R-32	675	30	-5 ~ 46	-15 ~ 16	-	-	295,-	181,-	4.294,-
A++	7,02	A+	4,20	R-32	675	55	-20 ~ 52	-20 ~ 18	1.692,-	2.585,-	-	181,-	4.458,-
A++	6,42	A+	4,50	R-32	675	85	-20 ~ 52	-20 ~ 18	2.076,-	3.168,-	-	181,-	5.425,-
-	6,39	-	4,26	R-32	675	85	-20 ~ 52	-20 ~ 18	2.296,-	3.428,-	-	181,-	5.905,-
A++	7,02	A+	4,20	R-32	675	50	-20 ~ 52	-20 ~ 18	1.692,-	2.760,-	-	181,-	4.633,-
A++	6,42	A+	4,50	R-32	675	85	-20 ~ 52	-20 ~ 18	2.076,-	3.401,-	-	181,-	5.658,-
-	6,39	-	4,26	R-32	675	85	-20 ~ 52	-20 ~ 18	2.296,-	3.643,-	-	181,-	6.120,-
A++	6,16	A	3,90	R-32	675	50	-15 ~ 46	-15 ~ 16	1.692,-	1.818,-	-	181,-	3.691,-
A+	5,83	A+	4,01	R-32	675	50	-15 ~ 46	-15 ~ 16	2.076,-	2.284,-	-	181,-	4.541,-
-	5,27	-	3,84	R-32	675	50	-15 ~ 46	-15 ~ 16	2.296,-	2.471,-	-	181,-	4.948,-
A+	5,83	A+	4,01	R-32	675	50	-15 ~ 46	-15 ~ 16	2.076,-	2.351,-	-	181,-	4.608,-
-	5,27	-	3,84	R-32	675	50	-15 ~ 46	-15 ~ 16	2.296,-	2.546,-	-	181,-	5.023,-
A+	5,90	A	3,90	R-32	675	50	-20 ~ 52	-20 ~ 24	559,-	1.375,-	-	181,-	2.115,-
A+	5,90	A	3,90	R-32	675	50	-20 ~ 52	-20 ~ 24	891,-	1.787,-	-	181,-	2.859,-
A+	5,70	A	3,90	R-32	675	50	-20 ~ 52	-20 ~ 24	1.156,-	2.056,-	-	181,-	3.393,-
A+	5,90	A	3,90	R-32	675	50	-20 ~ 52	-20 ~ 24	827,-	1.375,-	-	181,-	2.383,-
A+	5,90	A	3,90	R-32	675	50	-20 ~ 52	-20 ~ 24	965,-	1.787,-	-	181,-	2.933,-
A+	5,70	A	3,90	R-32	675	50	-20 ~ 52	-20 ~ 24	1.064,-	2.056,-	-	181,-	3.301,-
A++	6,12	A+	4,10	R-32	675	50	-20 ~ 52	-20 ~ 24	1.108,-	1.375,-	-	181,-	2.664,-
A+	6,30	A+	4,10	R-32	675	50	-20 ~ 52	-20 ~ 24	1.122,-	1.787,-	-	181,-	3.090,-
A++	6,15	A+	4,10	R-32	675	50	-20 ~ 52	-20 ~ 24	1.215,-	2.056,-	-	181,-	3.452,-
A++	6,22	A+	4,20	R-32	675	55	-20 ~ 52	-20 ~ 18	1.374,-	2.585,-	-	181,-	4.140,-
A++	6,47	A+	4,36	R-32	675	85	-20 ~ 52	-20 ~ 18	1.690,-	3.168,-	-	181,-	5.039,-
-	6,19	-	4,12	R-32	675	85	-20 ~ 52	-20 ~ 18	1.755,-	3.428,-	-	181,-	5.364,-
-	6,42	-	4,11	R-32	675	85	-20 ~ 52	-20 ~ 18	1.965,-	3.677,-	-	181,-	5.823,-
A++	6,22	A+	4,2	R-32	675	55	-20 ~ 52	-20 ~ 18	1.374,-	2.760,-	-	181,-	4.315,-
A++	6,47	A+	4,36	R-32	675	85	-20 ~ 52	-20 ~ 18	1.690,-	3.401,-	-	181,-	5.272,-
-	6,19	-	4,12	R-32	675	85	-20 ~ 52	-20 ~ 18	1.755,-	3.643,-	-	181,-	5.579,-
-	6,42	-	4,11	R-32	675	85	-20 ~ 52	-20 ~ 18	1.965,-	4.112,-	-	181,-	6.258,-
A++	6,19	A+	4,01	R-32	675	50	-15 ~ 46	-15 ~ 16	1.374,-	1.818,-	-	181,-	3.373,-
A+	5,83	A	3,85	R-32	675	50	-15 ~ 46	-15 ~ 16	1.690,-	2.284,-	-	181,-	4.155,-
-	5,27	-	3,63	R-32	675	50	-15 ~ 46	-15 ~ 16	1.755,-	2.471,-	-	181,-	4.407,-
-	5,81	-	3,85	R-32	675	50	-15 ~ 46	-15 ~ 16	1.965,-	2.716,-	-	181,-	4.862,-
A+	5,83	A+	3,85	R-32	675	50	-15 ~ 46	-15 ~ 16	1.690,-	2.351,-	-	181,-	4.222,-
-	5,27	-	3,63	R-32	675	50	-15 ~ 46	-15 ~ 16	1.755,-	2.546,-	-	181,-	4.482,-
-	5,81	-	3,85	R-32	675	50	-15 ~ 46	-15 ~ 16	1.965,-	2.797,-	-	181,-	4.943,-
A	5,35	A	3,80	R-32	675	30	-5 ~ 46	-15 ~ 16	-	-	-	181,-	2.591,-
A	5,13	A	3,81	R-32	675	30	-5 ~ 46	-15 ~ 16	-	-	-	181,-	3.209,-
B	4,73	A	3,50	R-32	675	30	-5 ~ 46	-15 ~ 16	-	-	-	181,-	3.336,-
A	5,57	A	3,81	R-32	675	30	-5 ~ 46	-15 ~ 18	-	-	-	181,-	2.659,-
A	5,25	A	3,81	R-32	675	30	-5 ~ 46	-15 ~ 16	-	-	-	181,-	3.293,-
-	4,85	-	3,55	R-32	675	30	-5 ~ 46	-15 ~ 16	-	-	-	181,-	3.424,-
-	5,50	-	3,85	R-32	675	30	-5 ~ 46	-15 ~ 16	-	-	-	181,-	3.984,-
A	5,25	A	3,81	R-32	675	30	-5 ~ 46	-15 ~ 16	-	-	-	181,-	3.334,-
-	4,85	-	3,55	R-32	675	30	-5 ~ 46	-15 ~ 16	-	-	-	181,-	3.466,-
-	5,50	-	3,85	R-32	675	30	-5 ~ 46	-15 ~ 16	-	-	-	181,-	4.031,-

Prehľad Sky Air A-séria aplikácii (3,5 až 25 kW) - technické údaje a ceny

Toto je len prehľad, pre viac detailnejších informácií pozrite strany s jednotlivými jednotkami

Typ			Vnútroiná jednotka	Vonkajšia jednotka	Dekoračný Panel	Káblový ovládač	Napätie V	Výkon (kW)				
								Chladenie (Nom.)	Vykurovanie (Nom.)			
Kanálová jednotka		Alpha séria	FDA125A	RZAG125NV1	-	BRC1H519W7/S7/K7	1-fáza (230V)	12,1	13,5			
			FDA125A	RZAG125NY1	-	BRC1H519W7/S7/K7	3-fázy (400V)	12,1	13,5			
		Advance séria	FDA125A	RZASG125MV1	-	BRC1H519W7/S7/K7	1-fáza (230V)	12,1	13,5			
			FDA125A	RZASG125MY1	-	BRC1H519W7/S7/K7	3-fázy (400V)	12,1	13,5			
			FDA200A	RZA200D	-	BRC1H519W7/S7/K7	3-fázy (400V)	19,0	22,4			
			FDA250A	RZA250D	-	BRC1H519W7/S7/K7	3-fázy (400V)	22,0	24,0			
Podstropná jednotka		Alpha séria	FHA35A9	RZAG35A	-	BRC1H519W7/S7/K7	1-fáza (230V)	3,5	4,0			
			FHA50A9	RZAG50A	-	BRC1H519W7/S7/K7	1-fáza (230V)	5,0	5,8			
			FHA60A9	RZAG60A	-	BRC1H519W7/S7/K7	1-fáza (230V)	6,0	7,0			
			FHA71A9	RZAG71NV1	-	BRC1H519W7/S7/K7	1-fáza (230V)	6,8	7,5			
			FHA100A	RZAG100NV1	-	BRC1H519W7/S7/K7	1-fáza (230V)	9,5	10,8			
			FHA125A	RZAG125NV1	-	BRC1H519W7/S7/K7	1-fáza (230V)	12,1	13,5			
			FHA140A	RZAG140NV1	-	BRC1H519W7/S7/K7	1-fáza (230V)	13,4	15,5			
			FHA71A9	RZAG71NY1	-	BRC1H519W7/S7/K7	3-fázy (400V)	6,8	7,5			
			FHA100A	RZAG100NY1	-	BRC1H519W7/S7/K7	3-fázy (400V)	9,5	10,8			
			FHA125A	RZAG125NY1	-	BRC1H519W7/S7/K7	3-fázy (400V)	12,1	13,5			
		FHA140A	RZAG140NY1	-	BRC1H519W7/S7/K7	3-fázy (400V)	13,4	15,5				
		Advance séria	FHA71A9	RZASG71MV1	-	BRC1H519W7/S7/K7	1-fáza (230V)	6,8	7,5			
			FHA100A	RZASG100MV1	-	BRC1H519W7/S7/K7	1-fáza (230V)	9,5	10,8			
			FHA125A	RZASG125MV1	-	BRC1H519W7/S7/K7	1-fáza (230V)	12,1	13,5			
			FHA140A	RZASG140MV1	-	BRC1H519W7/S7/K7	1-fáza (230V)	13,4	15,5			
			FHA100A	RZASG100MY1	-	BRC1H519W7/S7/K7	3-fázy (400V)	9,5	10,8			
			FHA125A	RZASG125MY1	-	BRC1H519W7/S7/K7	3-fázy (400V)	12,1	13,5			
			FHA140A	RZASG140MY1	-	BRC1H519W7/S7/K7	3-fázy (400V)	13,4	15,5			
			Nástenná jednotka	 	Alpha séria	FTXM35N	RZAG35A	-	IČ ovládač je súčasť FTXM-N	1-fáza (230V)	3,5	4,0
						FTXM50N	RZAG50A	-	IČ ovládač je súčasť FTXM-N	1-fáza (230V)	5,0	6,0
FTXM60N	RZAG60A					-	IČ ovládač je súčasť FTXM-N	1-fáza (230V)	6,0	7,0		
FAA71A	RZAG71NV1	-				BRC1H519W7/S7/K7	1-fáza (230V)	6,8	7,5			
FAA100A	RZAG100NV1	-				BRC1H519W7/S7/K7	1-fáza (230V)	9,5	10,8			
Advance séria	FAA71A	RZAG71NY1			-	BRC1H519W7/S7/K7	3-fázy (400V)	6,8	7,5			
	FAA100A	RZAG100NY1			-	BRC1H519W7/S7/K7	3-fázy (400V)	9,5	10,8			
	FAA71A	RZASG71MV1			-	BRC1H519W7/S7/K7	1-fáza (230V)	6,8	7,5			
Active séria	FAA100A	RZASG100MV1			-	BRC1H519W7/S7/K7	1-fáza (230V)	9,5	10,8			
	FAA100A	RZASG100MY1			-	BRC1H519W7/S7/K7	3-fázy (400V)	9,5	10,8			
	SB.FAA71/ARXM71N			BRC1H519W7/S7/K7	1-fáza (230V)	6,8	7,5					
Stĺpová jednotka		Alpha séria	FVA71A	RZAG71NV1	-	BRC1H519W7/S7/K7	1-fáza (230V)	6,8	7,5			
			FVA100A	RZAG100NV1	-	BRC1H519W7/S7/K7	1-fáza (230V)	9,5	10,8			
			FVA125A	RZAG125NV1	-	BRC1H519W7/S7/K7	1-fáza (230V)	12,1	13,5			
			FVA140A	RZAG140NV1	-	BRC1H519W7/S7/K7	1-fáza (230V)	13,4	15,5			
			FVA71A	RZAG71NY1	-	BRC1H519W7/S7/K7	3-fázy (400V)	6,8	7,5			
			FVA100A	RZAG100NY1	-	BRC1H519W7/S7/K7	3-fázy (400V)	9,5	10,8			
			FVA125A	RZAG125NY1	-	BRC1H519W7/S7/K7	3-fázy (400V)	12,1	13,5			
			FVA140A	RZAG140NY1	-	BRC1H519W7/S7/K7	3-fázy (400V)	13,4	15,5			
		Advance séria	FVA71A	RZASG71MV1	-	BRC1H519W7/S7/K7	1-fáza (230V)	6,8	7,5			
			FVA100A	RZASG100MV1	-	BRC1H519W7/S7/K7	1-fáza (230V)	9,5	10,8			
			FVA125A	RZASG125MV1	-	BRC1H519W7/S7/K7	1-fáza (230V)	12,1	13,5			
			FVA140A	RZASG140MV1	-	BRC1H519W7/S7/K7	1-fáza (230V)	13,4	15,5			
			FVA100A	RZASG100MY1	-	BRC1H519W7/S7/K7	3-fázy (400V)	9,5	10,8			
			FVA125A	RZASG125MY1	-	BRC1H519W7/S7/K7	3-fázy (400V)	12,1	13,5			
			FVA140A	RZASG140MY1	-	BRC1H519W7/S7/K7	3-fázy (400V)	13,4	15,5			

Sezónna účinnosť (podľa EN14825)				Chladivo		Max. dĺžka potrubia Vonk.- Vnúť.	Prevádzk. rozsah min~max		Cena				
Chladenie		Vykurovanie (Stredné pásmo)					Chladenie	Vykurovanie	Vnútorná jednotka	Vonkajšia jednotka	Dekoračný panel	Káblový ovládač	Cena za komplet
Energ. trieda	SEER	Energ. trieda	SCOP	Typ	GWP	m	°C	°C	€	€	€	€	€
-	6,59	-	4,08	R-32	675	85	-20 ~ 52	-20 ~ 18	2.074,-	3.428,-	-	181,-	5.683,-
-	6,59	-	4,08	R-32	675	85	-20 ~ 52	-20 ~ 18	2.074,-	3.643,-	-	181,-	5.898,-
-	5,03	-	3,58	R-32	675	50	-15 ~ 46	-15 ~ 16	2.074,-	2.471,-	-	181,-	4.726,-
-	5,03	-	3,58	R-32	675	50	-15 ~ 46	-15 ~ 16	2.074,-	2.546,-	-	181,-	4.801,-
-	6,26	-	3,59	R-32	675	100	-20~46	-20~15	2.582,-	6.608,-	-	181,-	9.371,-
-	5,38	-	3,55	R-32	675	100	-20~46	-20~15	2.948,-	7.705,-	-	181,-	10.834,-
A++	6,40	A+	4,10	R-32	675	50	-20 ~ 52	-20 ~ 24	1.089,-	1.375,-	-	181,-	2.645,-
A++	6,80	A+	4,30	R-32	675	50	-20 ~ 52	-20 ~ 24	1.114,-	1.787,-	-	181,-	3.082,-
A++	6,60	A+	4,20	R-32	675	50	-20 ~ 52	-20 ~ 24	1.197,-	2.056,-	-	181,-	3.434,-
A++	7,11	A+	4,32	R-32	675	55	-20 ~ 52	-20 ~ 18	1.288,-	2.585,-	-	181,-	4.054,-
A++	6,42	A++	4,61	R-32	675	85	-20 ~ 52	-20 ~ 18	1.601,-	3.168,-	-	181,-	4.950,-
-	7,14	-	4,09	R-32	675	85	-20 ~ 52	-20 ~ 18	1.822,-	3.428,-	-	181,-	5.431,-
-	6,42	-	4,30	R-32	675	85	-20 ~ 52	-20 ~ 18	2.003,-	3.677,-	-	181,-	5.861,-
A++	7,11	A+	4,32	R-32	675	55	-20 ~ 52	-20 ~ 18	1.288,-	2.760,-	-	181,-	4.229,-
A++	6,42	A++	4,61	R-32	675	85	-20 ~ 52	-20 ~ 18	1.601,-	3.401,-	-	181,-	5.183,-
-	7,14	-	4,09	R-32	675	85	-20 ~ 52	-20 ~ 18	1.822,-	3.643,-	-	181,-	5.646,-
-	6,42	-	4,30	R-32	675	85	-20 ~ 52	-20 ~ 18	2.003,-	4.112,-	-	181,-	6.296,-
A+	5,95	A	3,90	R-32	675	50	-15 ~ 46	-15 ~ 16	1.288,-	1.818,-	-	181,-	3.287,-
A+	5,83	A	3,91	R-32	675	50	-15 ~ 46	-15 ~ 16	1.601,-	2.284,-	-	181,-	4.066,-
-	5,60	-	3,83	R-32	675	50	-15 ~ 46	-15 ~ 16	1.822,-	2.471,-	-	181,-	4.474,-
-	5,88	-	3,81	R-32	675	50	-15 ~ 46	-15 ~ 16	2.003,-	2.716,-	-	181,-	4.900,-
A+	5,83	A	3,91	R-32	675	50	-15 ~ 46	-15 ~ 16	1.601,-	2.351,-	-	181,-	4.133,-
-	5,60	-	3,83	R-32	675	50	-15 ~ 46	-15 ~ 16	1.822,-	2.546,-	-	181,-	4.549,-
-	5,88	-	3,81	R-32	675	50	-15 ~ 46	-15 ~ 16	2.003,-	2.797,-	-	181,-	4.981,-
A++	7,70	A++	4,60	R-32	675	50	-20 ~ 52	-20 ~ 24	633,-	1.375,-	-	-	2.008,-
A++	7,41	A++	4,60	R-32	675	50	-20 ~ 52	-20 ~ 24	917,-	1.787,-	-	-	2.704,-
A++	6,90	A+	4,35	R-32	675	50	-20 ~ 52	-20 ~ 24	1.143,-	2.056,-	-	-	3.199,-
A++	6,58	A+	4,02	R-32	675	55	-20 ~ 52	-20 ~ 18	1.164,-	2.585,-	-	181,-	3.930,-
A++	6,42	A+	4,01	R-32	675	85	-20 ~ 52	-20 ~ 18	1.219,-	3.168,-	-	181,-	4.568,-
A++	6,58	A+	4,02	R-32	675	55	-20 ~ 52	-20 ~ 18	1.164,-	2.760,-	-	181,-	4.105,-
A++	6,42	A+	4,01	R-32	675	85	-20 ~ 52	-20 ~ 18	1.219,-	3.401,-	-	181,-	4.801,-
A++	6,41	A	3,90	R-32	675	50	-15 ~ 46	-15 ~ 16	1.164,-	1.818,-	-	181,-	3.163,-
A+	5,83	A+	3,85	R-32	675	50	-15 ~ 46	-15 ~ 16	1.219,-	2.284,-	-	181,-	3.684,-
A+	5,83	A+	3,85	R-32	675	50	-15 ~ 46	-15 ~ 16	1.219,-	2.351,-	-	181,-	3.751,-
A+	5,77	A	3,81	R-32	675	30	-5 ~ 46	-15 ~ 16	-	-	-	181,-	2.449,-
A	5,25	A	3,81	R-32	675	30	-5 ~ 46	-15 ~ 16	-	-	-	181,-	2.822,-
A	5,25	A	3,81	R-32	675	30	-5 ~ 46	-15 ~ 16	-	-	-	181,-	2.863,-
A++	6,34	A+	4,05	R-32	675	55	-20 ~ 52	-20 ~ 18	1.758,-	2.585,-	-	181,-	4.524,-
A+	6,00	A+	4,20	R-32	675	85	-20 ~ 52	-20 ~ 18	2.052,-	3.168,-	-	181,-	5.401,-
-	6,41	-	4,15	R-32	675	85	-20 ~ 52	-20 ~ 18	2.156,-	3.428,-	-	181,-	5.765,-
-	6,12	-	3,94	R-32	675	85	-20 ~ 52	-20 ~ 18	2.268,-	3.677,-	-	181,-	6.126,-
A++	6,34	A+	4,05	R-32	675	55	-20 ~ 52	-20 ~ 18	1.758,-	2.760,-	-	181,-	4.699,-
A+	6,00	A+	4,20	R-32	675	85	-20 ~ 52	-20 ~ 18	2.052,-	3.401,-	-	181,-	5.634,-
-	6,41	-	4,15	R-32	675	85	-20 ~ 52	-20 ~ 18	2.156,-	3.643,-	-	181,-	5.980,-
-	6,12	-	3,94	R-32	675	85	-20 ~ 52	-20 ~ 18	2.268,-	4.112,-	-	181,-	6.561,-
A+	5,83	A+	4,04	R-32	675	50	-15 ~ 46	-15 ~ 16	1.758,-	1.818,-	-	181,-	3.757,-
A+	5,72	A	3,83	R-32	675	50	-15 ~ 46	-15 ~ 16	2.052,-	2.284,-	-	181,-	4.517,-
-	5,30	-	3,64	R-32	675	50	-15 ~ 46	-15 ~ 16	2.156,-	2.471,-	-	181,-	4.808,-
-	5,63	-	3,81	R-32	675	50	-15 ~ 46	-15 ~ 16	2.268,-	2.716,-	-	181,-	5.165,-
A+	5,72	A	3,83	R-32	675	50	-15 ~ 46	-15 ~ 16	2.052,-	2.351,-	-	181,-	4.584,-
-	5,30	-	3,64	R-32	675	50	-15 ~ 46	-15 ~ 16	2.156,-	2.546,-	-	181,-	4.883,-
-	5,63	-	3,81	R-32	675	50	-15 ~ 46	-15 ~ 16	2.268,-	2.797,-	-	181,-	5.246,-

FAA-A a FTXM-N

Sky Air séria - Nástenná jednotka

Nástenná jednotka s vysokým výkonom pre malé komerčné aplikácie.

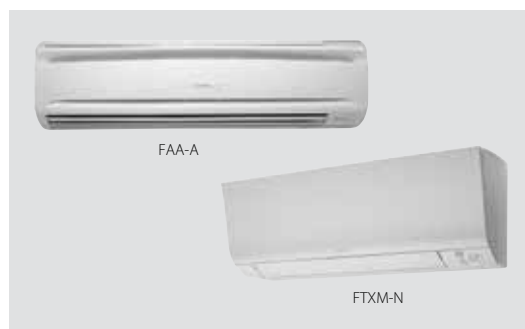

FAA-A & FTXM-N splitové kombinácie

Vnútorná jednotka	Vonkajšia jednotka	Chladiaci výkon kW	Vykurovací výkon kW	Sezónna účinnosť (podľa EN14825)								Cena		
				Chladienie				Vykurovanie (Stredné pásmo)				Vnútorná jednotka €	Vonkajšia jednotka €	Cena za komplet €
				Energ. trieda	Pdesign kW	SEER	A.E.C. kWh	Energ. trieda	Pdesign kW	SCOP	A.E.C. kWh			

Mini Sky Air Alpha séria kombinácie

FTXM35N	RZAG35A	3,5	4,0	A++	3,5	7,70	159	A++	2,6	4,60	790	633,-	1.375,-	2.008,-
FTXM50N	RZAG50A	5,0	6,0	A++	5,0	7,41	236	A++	4,5	4,60	1.369	917,-	1.787,-	2.704,-
FTXM60N	RZAG60A	6,0	7,0	A++	6,0	6,90	304	A+	4,6	4,35	1.480	1.143,-	2.056,-	3.199,-

Poznámka: súčasťou dodávky jednotiek FTXM-N je IČ ovládač - káblový ovládač BRC1H519W7/S7/K7 nie je možné pripojiť!

Sky Air Alpha séria kombinácie

SkyAir Alpha-series

1-fáza (230V)	FAA71A	RZAG71NV1	6,8	7,5	A++	6,8	6,58	362	A+	4,7	4,02	1.637	1.164,-	2.585,-	3.749,-
	FAA100A	RZAG100NV1	9,5	10,8	A++	9,5	6,42	518	A+	7,8	4,01	2.723	1.219,-	3.168,-	4.387,-
3-fázy (400V)	FAA71A	RZAG71NY1	6,8	7,5	A++	6,8	7,03	362	A+	4,7	4,02	1.637	1.164,-	2.760,-	3.924,-
	FAA100A	RZAG100NY1	9,5	10,8	A++	9,5	6,42	518	A+	7,8	4,01	2.723	1.219,-	3.401,-	4.620,-

Sky Air Advance séria kombinácie

SkyAir Advance-series

1-fáza (230V)	FAA71A	RZASG71MV1	6,8	7,5	A++	6,8	6,41	371	A	4,5	3,90	1.615	1.164,-	1.818,-	2.982,-
	FAA100A	RZASG100MV1	9,5	10,8	A+	9,5	5,83	570	A+	6,0	3,85	2.182	1.219,-	2.284,-	3.503,-
3-fázy (400V)	FAA100A	RZASG100MY1	9,5	10,8	A+	9,5	5,83	570	A+	6,0	3,85	2.182	1.219,-	2.351,-	3.570,-

Sky Air Active séria kombinácie

SkyAir Active-series

1-fáza (230V)	SB.FAA71A/ARXM71N		6,8	7,5	A+	6,8	5,77	412	A	4,5	3,81	1.654	-	-	2.268,-
	SB.FAA100A/AZAS100V		9,5	10,8	A	9,5	5,25	633	A	6,0	3,81	2.205	-	-	2.641,-
3-fázy (400V)	SB.FAA100A/AZAS100Y		9,5	10,8	A	9,5	5,25	633	A	6,0	3,81	2.205	-	-	2.682,-

Príslušenstvo pre jednotky FAA-A

Názov	Popis	Cena €
BRC7EB518	Infra-červený diaľkový ovládač	222,-
BRC1H519W7/S7/K7	Nový prémiový káblový ovládač Madoka (W-biely/S-strieborný/K-čierny)	181,-
K-KDU572EVE	Externé čerpadlo kondenzátu (1000 mm výtlak)	820,-
BRP069A81	WiFi riadiaci adaptér (len v kombinácii s káblovým ovládačom)	133,-

Vnútorná jednotka		FAA	71A	100A
Rozmery	Výška x Šírka x Hĺbka	mm	290x1.050x238	340x1.200x240
Hmotnosť		kg	13	17
Prietok vzduchu	Chladienie	Vysoké/Nízke ot.	m ³ /min	18/14
	Vykurovanie	Vysoké/Nízke ot.	m ³ /min	18/14
Akustický výkon	Chladienie		dBA	61
	Vykurovanie		dBA	61
Hladina akustického tlaku	Chladienie	Vysoké/Nízke ot.	dBA	45/40
	Vykurovanie	Vysoké/Nízke ot.	dBA	45/40
Chladivo	Typ		R-32 / R-410A	
Ovládač	Infra-červený ovládač		BRC7EB518	
	Káblový ovládač		BRC1H519W7/S7/K7	
Napájanie	Počet fáz / Frekvencia / Napätie	Hz / V	1~ / 50 / 220-240	

(1) s káblovým diaľkovým ovládačom; (2) s infra-červeným diaľkovým ovládačom; (3) Len s jednotkami RZAG
Technické údaje vonkajších jednotiek RZAG sú na strane 65, vonkajších jednotiek RZASG na strane 66 a vonkajších jednotiek RXM na strane 64

FHA-A(9)

Sky Air séria - Podstropná jednotka

Nevyžaduje podhľad a šetrí miesto na stenách.

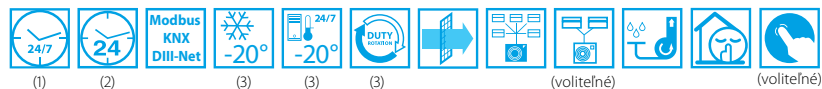

FHA-A(9) splitové kombinácie

Vnútorná jednotka	Vonkajšia jednotka	Chladiaci výkon kW	Vykurovací výkon kW	Sezónna účinnosť (podľa EN14825)								Cena		
				Chladienie				Vykurovanie (Stredné pásmo)				Vnútorná jednotka €	Vonkajšia jednotka €	Cena za komplet €
				Energ. trieda	Pdesign kW	SEER	A.E.C. kWh	Energ. trieda	Pdesign kW	SCOP	A.E.C. kWh			
FHA35A9	RXM35N9	3,4	4,0	A++	3,4	6,24	191	A+	3,1	4,43	979	1.089,-	1.075,-	2.164,-
FHA50A9	RXM50N9	5,0	6,0	A+	5,0	5,92	295	A	4,3	3,86	1.578	1.114,-	1.395,-	2.509,-
FHA60A9	RXM60N9	5,7	7,2	A+	5,7	6,08	328	A	4,7	3,87	1.704	1.197,-	1.604,-	2.801,-
FHA35A9	RZAG35A	3,5	4,0	A++	3,5	6,40	191	A+	3,1	4,10	1.058	1.089,-	1.375,-	2.464,-
FHA50A9	RZAG50A	5,0	5,8	A++	5,0	6,80	257	A+	4,0	4,30	1.302	1.114,-	1.787,-	2.901,-
FHA60A9	RZAG60A	6,0	7,0	A++	6,0	6,60	318	A+	4,6	4,20	1.633	1.197,-	2.056,-	3.253,-

RXM-N9 a Mini Sky Air Alpha séria kombinácie

FHA35A9	RXM35N9	3,4	4,0	A++	3,4	6,24	191	A+	3,1	4,43	979	1.089,-	1.075,-	2.164,-
FHA50A9	RXM50N9	5,0	6,0	A+	5,0	5,92	295	A	4,3	3,86	1.578	1.114,-	1.395,-	2.509,-
FHA60A9	RXM60N9	5,7	7,2	A+	5,7	6,08	328	A	4,7	3,87	1.704	1.197,-	1.604,-	2.801,-
FHA35A9	RZAG35A	3,5	4,0	A++	3,5	6,40	191	A+	3,1	4,10	1.058	1.089,-	1.375,-	2.464,-
FHA50A9	RZAG50A	5,0	5,8	A++	5,0	6,80	257	A+	4,0	4,30	1.302	1.114,-	1.787,-	2.901,-
FHA60A9	RZAG60A	6,0	7,0	A++	6,0	6,60	318	A+	4,6	4,20	1.633	1.197,-	2.056,-	3.253,-

Sky Air Alpha séria kombinácie

1-fáza (230V)	FHA71A9	RZAG71NV1	6,8	7,5	A++	6,8	7,11	335	A+	4,7	4,32	1.523	SkyAir Alpha-series		
													1.288,-	2.585,-	3.873,-
	FHA100A	RZAG100NV1	9,5	10,8	A++	9,5	6,42	518	A++	7,8	4,61	2.369	1.601,-	3.168,-	4.769,-
	FHA125A	RZAG125NV1	12,1	13,5	-	12,1	7,14	1.017	-	9,5	4,09	3.259	1.822,-	3.428,-	5.250,-
	FHA140A	RZAG140NV1	13,4	15,5	-	13,4	6,42	1.253	-	9,5	4,30	3.100	2.003,-	3.677,-	5.680,-
3-fázy (400V)	FHA71A9	RZAG71NY1	6,8	7,5	A++	6,8	7,11	335	A+	4,7	4,32	1.523	1.288,-	2.760,-	4.048,-
	FHA100A	RZAG100NY1	9,5	10,8	A++	9,5	6,42	518	A++	7,8	4,61	2.369	1.601,-	3.401,-	5.002,-
	FHA125A	RZAG125NY1	12,1	13,5	-	12,1	7,14	1.017	-	9,5	4,09	3.259	1.822,-	3.643,-	5.465,-
	FHA140A	RZAG140NY1	13,4	15,5	-	13,4	6,42	1.253	-	9,5	4,30	3.100	2.003,-	4.112,-	6.115,-

Sky Air Advance séria kombinácie

1-fáza (230V)	FHA71A9	RZASG71MV1	6,8	7,5	A+	6,8	5,95	400	A	4,5	3,90	1.616	SkyAir Advance-series		
													1.288,-	1.818,-	3.106,-
	FHA100A	RZASG100MV1	9,5	10,8	A+	9,5	5,83	570	A	6,0	3,91	2.148	1.601,-	2.284,-	3.885,-
	FHA125A	RZASG125MV1	12,1	13,5	-	12,1	5,60	1.297	-	6,0	3,83	2.193	1.822,-	2.471,-	4.293,-
	FHA140A	RZASG140MV1	13,4	15,5	-	13,4	5,88	1.368	-	7,8	3,81	2.866	2.003,-	2.716,-	4.719,-
3-fázy (400V)	FHA100A	RZASG100MY1	9,5	10,8	A+	9,5	5,83	570	A	6,0	3,91	2.148	1.601,-	2.351,-	3.952,-
	FHA125A	RZASG125MY1	12,1	13,5	-	12,1	5,60	1.297	-	6,0	3,83	2.193	1.822,-	2.546,-	4.368,-
	FHA140A	RZASG140MY1	13,4	15,5	-	13,4	5,88	1.368	-	7,8	3,81	2.866	2.003,-	2.797,-	4.800,-

Príslušenstvo pre jednotky FHA-A(9)

Názov	Popis	Cena €
BRC7GA53-9	Infra-červený diaľkový ovládač	266,-
BRC1H519W7/S7/K7	Nový prémiový káblový ovládač Madoka (W-biely/S-strieborný/K-čierny)	181,-
KDDQ50A140	Sada pre prívod čerstvého vzduchu	239,-
KDU50R63	Čerpadlo kondenzátu pre FHA35~60A9	962,-
KDU50R160	Čerpadlo kondenzátu pre FHA71~140A	na požiadanie
BRP069A81	WiFi riadiaci adaptér (len v kombinácii s káblovým ovládačom)	133,-

Vnútorná jednotka		FHA	35A9	50A9	60A9	71A9	100A	125A	140A	
Rozmery	Výška x Šírka x Hĺbka	mm	235x960x690		235x1.270x690		235x1.590x690			
Hmotnosť	kg		24	25	31	32	38			
Filter vzduchu	Typ		Živicová sieťka s protiplesňovou úpravou							
Prietok vzduchu	Chladienie	Vysoké/Nízke ot.	m ³ /min	14/10	15/10	19,5/11,5	20,5/14	28/20	31/23	34/24
	Vykurovanie	Vysoké/Nízke ot.	m ³ /min	14/10	15/10	19,5/11,5	20,5/14	28/20	31/23	34/24
Akustický výkon	Chladienie		dBa	53	54	55	60	62	64	
	Vykurovanie		dBa	53	54	55	60	62	64	
Hladina akustického tlaku	Chladienie	Vysoké/Nízke ot.	dBa	36/31	37/32	37/33	38/34	42/34	44/37	46/38
	Vykurovanie	Vysoké/Nízke ot.	dBa	36/31	37/32	37/33	38/34	42/34	44/37	46/38
Chladivo	Typ		R-32 / R-410A							
Ovládač	Infra-červený ovládač		BRC7GA53-9							
	Káblový ovládač		BRC1D52 / BRC1H519W7/S7/K7			BRC1H519W7/S7/K7				
Napájanie	Počet fáz / Frekvencia / Napätie	Hz / V	1~ / 50 / 220-240							

(1) s káblovým diaľkovým ovládačom; (2) s infra-červeným diaľkovým ovládačom; (3) Len s jednotkami RZAG
Technické údaje vonkajších jednotiek RZAG sú na strane 65, vonkajších jednotiek RZASG na strane 66 a vonkajších jednotiek AZAS na strane 67

FCAHG-H

Sky Air séria- Kazetová s kruhovým výfukom a vysokým COP

Najúčinnejšia jednotka na trhu a jedinečným 360° vyfukovaním vzduchu teraz dostupná aj s chladivom R32

- > 68 % nižšie GWP v porovnaní s R-410A
- > 12 % menšia náplň chladiva v porovnaní s R-410A
- > Minimálne 5% vyššia účinnosť v porovnaní s R-410A

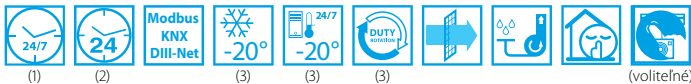

FCAHG-H splitové kombinácie



Štandardný dekoračný biely panel BYCQ140E (EGF) Dekor. panel biely BYCQ140EW Dizajnový dekor. panel biely BYCQ140EP Dekor. panel čierny BYCQ140EB (EGFB) Dizajnový dekor. panel čierny BYCQ140EPB

Vnútorná jednotka	Vonkajšia jednotka	Chladiaci výkon kW	Vykurovací výkon kW	Sezónna účinnosť (podľa EN14825)								Cena		
				Chladienie				Vykurovanie (Stredné pásmo)				Vnútorná jednotka	Vonkajšia jednotka	Cena za komplet
				Energ. trieda	Pdesign kW	SEER	A.E.C. kWh	Energ. trieda	Pdesign kW	SCOP	A.E.C. kWh			

Sky Air Alpha séria kombinácie

SkyAir Alpha-series

Fáza	Vnútorná jednotka	Vonkajšia jednotka	Chladiaci výkon kW	Vykurovací výkon kW	Energ. trieda	Pdesign kW	SEER	A.E.C. kWh	Energ. trieda	Pdesign kW	SCOP	A.E.C. kWh	Vnútorná jednotka	Vonkajšia jednotka	Cena za komplet
1-fáza (230V)	FCAHG71H	RZAG71NV1	6,8	7,5	A++	6,8	7,90	301	A++	4,7	4,61	1.427	1.082,-	2.585,-	3.962,-
	FCAHG100H	RZAG100NV1	9,5	10,8	A++	9,5	7,70	432	A++	9,5	4,75	2.805	1.381,-	3.168,-	4.844,-
	FCAHG125H	RZAG125NV1	12,1	13,5	-	12,1	8,02	905	-	9,5	4,53	2.943	1.765,-	3.428,-	5.488,-
	FCAHG140H	RZAG140NV1	13,4	15,5	-	13,4	7,93	1.014	-	9,5	4,44	3.002	1.934,-	3.677,-	5.906,-
3-fázy (400V)	FCAHG71H	RZAG71NY1	6,8	7,5	A++	6,8	7,90	301	A+	4,7	4,56	1.443	1.082,-	2.760,-	4.137,-
	FCAHG100H	RZAG100NY1	9,5	10,8	A++	9,5	7,70	432	A++	9,5	4,75	2.805	1.381,-	3.401,-	5.077,-
	FCAHG125H	RZAG125NY1	12,1	13,5	-	12,1	8,02	905	-	9,5	4,53	2.943	1.765,-	3.643,-	5.703,-
	FCAHG140H	RZAG140NY1	13,4	15,5	-	13,4	7,93	1.014	-	9,5	4,44	3.002	1.934,-	4.112,-	6.341,-

⚠ Nezabudnite, že je potrebný aj dekoračný panel. Dostupné dekoračné panely sú uvedené nižšie a označené ⚠. **Cena za komplet** uvedená vyššie už **obsahuje** cenu za štandardný dekoračný panel BYCQ140E. Cena za vnútornú jednotku uvedená vyššie **neobsahuje** cenu za dekoračný panel. Ovládač nie je súčasťou ceny vnútornej jednotky ani ceny za komplet a musí byť objednaný nezávisle podľa požadovaného typu.

Príslušenstvo pre jednotky FCAHG-H

Názov	Popis	Cena €
▲ BYCQ140E	Štandardný dekoračný panel (RAL9010, sivé výfukové lamely) - Započítaný vyššie v cene za komplet	295,-
▲ BYCQ140EW	Štandardný dekoračný panel biely (RAL9010) s bielymi lamelami	332,-
▲ BYCQ140EB	Štandardný dekoračný panel čierny (RAL9005)	412,-
▲ BYCQ140EGF	Samočistiaci dekoračný panel - Poznámka: musí byť kombinovaný s ovládačom BRC1H519W/S/K7	535,-
▲ BYCQ140EGFB	Samočistiaci dekoračný panel čierny - Poznámka: musí byť kombinovaný s ovládačom BRC1H519W/S/K7	651,-
▲ BYCQ140EP	Dizajnový dekoračný panel biely (RAL 9010)	451,-
▲ BYCQ140EPB	Dizajnový dekoračný panel čierny (RAL 9005)	684,-
BRC7FA532F(B)	IČ diaľkový ovládač pre štandardné dekor.panely (E, EW, EB, EGF a EGFB) - nie je možné individuálne ovládanie výfukových klapiek	191,-
BRC7FB532F(B)	IČ diaľkový ovládač pre dizajnové dekor.panely(EP a EPB) - nie je možné individuálne ovládanie výfukových klapiek	195,-
BRC1H519W7/S7/K7	Nový prémiový káblový ovládač Madoka (W-biely/S-strieborný/K-čierny)	181,-
BRYQ140B(B)	Snímač prítomnosti a Podlahový snímač pre biely+čierny štandardný panel- Poznámka: musí byť kombinovaný s ovládačom BRC1H519W/S/K7	152,-
BRYQ140C(B)	Snímač prítomnosti a Podlahový snímač pre biely+čierny dizajnový panel- Poznámka: musí byť kombinovaný s ovládačom BRC1H519W/S/K7	156,-
CE.KDDQ55B140	Sada pre vstup čerstvého vzduchu, nie je kompatibilná so samočistiacim panelom	572,-
KDBHQ56B140	Sada zaslepení výfukových klapiek pre 3-výfukovú alebo 2-výfukovú prevádzku	137,-
KAFP551K160	Náhradný filter s dlhou životnosťou	111,-
BRP069B82	WiFi riadiaci adaptér (len v kombinácii s káblovým ovládačom)	109,-
EWHR1	Predĺžovací kábel pre samočistiaci panel ak je kombinovaný s adaptérom WLAN	23,-

Vnútorná jednotka		FCAHG	71H	100H	125GH	140H	
Rožmery	Výška x Šírka x Hĺbka	mm	288x840x840				
Hmotnosť		kg	25		26		
Dekoračný panel	Model		Štandardný dekoráč. panel: BYCQ140E-biely so sivými lamelami/BYCQ140EW- úplne biely/BYCQ140EB - čierny Samočistiaci dekoráč. panel BYCQ140EGF- biely /BYCQ140EGFB - čierny Dizajnový dekoráč. panel: BYCQ140EP- biely/ BYCQ140EPB - čierny				
	Farba		Čisto biela (RAL 9010) a Čierna (RAL 9005)				
	Rožmery	Výška x Šírka x Hĺbka	Štandardný panel: 50x950x950 / Samočistiaci panel: 130x950x950 / Dizajnový panel: 50x950x950				
	Hmotnosť		Štandardný panel: 5,4 / Samočistiaci panel: 10,3 / Dizajnový panel: 5,4				
Filter vzduchu	Typ		Živicová sieťka s protiplesňovou úpravou				
Prietok vzduchu	Chladienie	Vysoké/Nízke ot.	m ³ /min	21,2/12,2	32,3/19,0	33,5/19,9	33,5/21,1
	Vykurovanie	Vysoké/Nízke ot.	m ³ /min	21,2/12,2	32,3/19,0	33,5/19,9	33,5/21,1
Akustický výkon	Chladienie		dBA	53		61	
	Vykurovanie		dBA	53		61	
Hladina akustického tlaku	Chladienie	Vysoké/Nízke ot.	dBA	36/29	44/33	45/35	45/37
	Vykurovanie	Vysoké/Nízke ot.	dBA	36/29	44/33	45/35	45/37
Chladivo	Typ		R-32 / R-410A				
Ovládač	Infra-červený ovládač		BRC7FA532F(B) / BRC7FB532F(B)				
	Káblový ovládač		BRC1H519W7/S7/K7				
Napájanie	Počet fáz / Frekvencia / Napätie	Hz / V	1~ / 50 / 220-240				

(1) s káblovým diaľkovým ovládačom; (2) s infra-červeným diaľkovým ovládačom; (3) Len s jednotkami RZAG
Technické údaje vonkajších jednotiek RZAG sú na strane 65

FCAG-B

Sky Air séria- Kazetová s kruhovým výfukom

Najúčinnnejšia jednotka na trhu a jedinečným 360° vyfukovaním vzduchu a neprekonateľnými funkciami a príslušenstvom.



(voliteľné) (voliteľné)

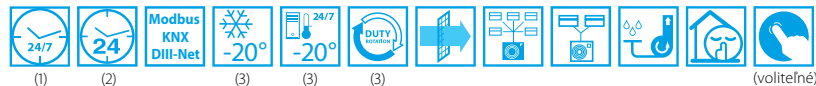

(1)

(2)

(3)

(3)

(3)

(voliteľné)



Standardný dekoratívny biely panel BYCQ140E (EGF) Dekor.panel biely BYCQ140EW Dizajnový dekor.panel biely BYCQ140EP Dekor.panel čierny BYCQ140EB (EGFB) Dizajnový dekor.panel čierny BYCQ140EPB

FCAG-B splitové kombinácie

Vnútorná jednotka	Vonkajšia jednotka	Chladiaci výkon kW	Vykurovací výkon kW	Sezónna účinnosť (podľa EN14825)								Cena		
				Chladienie				Vykurovanie (Stredné pásmo)				Vnútorná jednotka ▲	Vonkajšia jednotka	Cena za komplet ▲
				Energ. trieda	Pdesign kW	SEER	A.E.C. kWh	Energ. trieda	Pdesign kW	SCOP	A.E.C. kWh			

RXM-N9 a Mini Sky Air Alpha séria kombinácie

FCAG35B ▲	RXM35N9	3,4	4,2	A++	3,5	6,35	193	A++	3,3	4,90	948	818,-	1.075,-	2.188,-
FCAG50B ▲	RXM50N9	5,0	6,0	A++	5,0	6,54	266	A+	4,3	4,30	1.419	852,-	1.395,-	2.542,-
FCAG60B ▲	RXM60N9	5,7	7,0	A+	5,7	6,40	312	A+	4,7	4,20	1.569	879,-	1.604,-	2.778,-
FCAG35B	RZAG35A	3,5	4,0	A++	3,5	7,30	168	A+	3,3	4,30	1.074	818,-	1.375,-	2.488,-
FCAG50B	RZAG50A	5,0	5,8	A++	5,0	6,80	257	A+	4,3	4,30	1.398	852,-	1.787,-	2.934,-
FCAG60B	RZAG60A	6,0	7,0	A++	6,0	6,60	318	A+	4,6	4,25	1.515	879,-	2.056,-	3.230,-

Sky Air Alpha séria kombinácie

SkyAir Alpha-series

1-fáza (230V)	FCAG71B ▲	RZAG71NV1	6,8	7,5	A++	6,8	6,83	348	A+	4,7	4,22	1.560	993,-	2.585,-	3.873,-
	FCAG100B ▲	RZAG100NV1	9,5	10,8	A++	9,5	7,14	466	A+	7,8	4,53	2.413	1.351,-	3.168,-	4.814,-
	FCAG125B ▲	RZAG125NV1	12,1	13,5	-	12,1	7,15	1.016	-	9,5	4,34	3.071	1.763,-	3.428,-	5.486,-
	FCAG140B ▲	RZAG140NV1	13,4	15,5	-	13,4	6,80	1.182	-	9,5	4,34	3.071	1.933,-	3.677,-	5.905,-
3-fáza (400V)	FCAG71B ▲	RZAG71NY1	6,8	7,5	A++	6,8	6,83	348	A+	4,7	4,22	1.560	993,-	2.760,-	4.048,-
	FCAG100B ▲	RZAG100NY1	9,5	10,8	A++	9,5	7,14	466	A+	7,8	4,53	2.413	1.351,-	3.401,-	5.047,-
	FCAG125B ▲	RZAG125NY1	12,1	13,5	-	12,1	7,15	1.016	-	9,5	4,34	3.071	1.763,-	3.643,-	5.701,-
	FCAG140B ▲	RZAG140NY1	13,4	15,5	-	13,4	6,80	1.182	-	9,5	4,34	3.071	1.933,-	4.112,-	6.340,-

Sky Air Advance séria kombinácie

SkyAir Advance-series

1-fáza (230V)	FCAG71B ▲	RZASG71MV1	6,8	7,5	A++	6,8	6,47	368	A+	4,5	4,00	1.575	993,-	1.818,-	3.106,-
	FCAG100B ▲	RZASG100MV1	9,5	10,8	A++	9,5	6,55	507	A+	6,0	4,17	2.016	1.351,-	2.284,-	3.930,-
	FCAG125B ▲	RZASG125MV1	12,1	13,5	-	12,1	5,76	1.261	-	6,0	4,05	2.074	1.763,-	2.471,-	4.529,-
	FCAG140B ▲	RZASG140MV1	13,4	15,5	-	13,4	6,53	1.231	-	7,8	4,31	2.534	1.933,-	2.716,-	4.944,-
3-fáza (400V)	FCAG100B ▲	RZASG100MY1	9,5	10,8	A++	9,5	6,55	507	A+	6,0	4,17	2.016	1.351,-	2.351,-	3.997,-
	FCAG125B ▲	RZASG125MY1	12,1	13,5	-	12,1	5,76	1.261	-	6,0	4,05	2.074	1.763,-	2.546,-	4.604,-
	FCAG140B ▲	RZASG140MY1	13,4	15,5	-	13,4	6,54	1.231	-	7,8	4,31	2.534	1.933,-	2.797,-	5.025,-

⚠ Nezapadnite, že je potrebný aj dekoračný panel. Dostupné dekoračné panely sú uvedené nižšie a označené ▲. **Cena za komplet** uvedená vyššie už **obsahuje** cenu za štandardný dekoračný panel BYCQ140E. Cena za vnútornú jednotku uvedená vyššie **neobsahuje** cenu za dekoračný panel. Ovládač nie je súčasťou ceny vnútornej jednotky ani ceny za komplet a musí byť objednaný nezávisle podľa požadovaného typu.

Príslušenstvo pre jednotky FCAG-B

Názov	Popis	Cena
▲ BYCQ140E	Štandardný dekoračný panel (RAL9010, sivé výfukové lamely) - Započítaný vyššie v cene za komplet	295,-
▲ BYCQ140EW	Štandardný dekoračný panel biely (RAL9010) s bielymi lamelami	332,-
▲ BYCQ140EB	Štandardný dekoračný panel čierny (RAL9005)	412,-
▲ BYCQ140EGF	Samočistiaci dekoračný panel - Poznámka: musí byť kombinovaný s ovládačom BRC1H519W/S/K7	535,-
▲ BYCQ140EGFB	Samočistiaci dekoračný panel čierny - Poznámka: musí byť kombinovaný s ovládačom BRC1H519W/S/K7	651,-
▲ BYCQ140EP	Dizajnový dekoračný panel biely (RAL 9010)	451,-
▲ BYCQ140EPB	Dizajnový dekoračný panel čierny (RAL 9005)	684,-
BRC7FA532F(B)	IČ diaľkový ovládač pre štandardné dekor.panely (E, EW, EB, EGF a EGFb) - nie je možné individuálne ovládanie výfukových klapiek	191,-
BRC7FB532F(B)	IČ diaľkový ovládač pre dizajnové dekor.panely (EP a EPB) - nie je možné individuálne ovládanie výfukových klapiek	195,-
BRC1H519W7/S7/K7	Nový prémiový káblový ovládač Madoka (W-biely/S-strieborný/K-čierny)	181,-
BRYQ140B(B)	Snímač prítomnosti a Podlahový snímač pre biely+čierny štandardný panel- Poznámka: musí byť kombinovaný s ovládačom BRC1H519W/S/K7	152,-
BRYQ140C(B)	Snímač prítomnosti a Podlahový snímač pre biely+čierny dizajnový panel- Poznámka: musí byť kombinovaný s ovládačom BRC1H519W/S/K7	156,-
CE.KDDQ55B140	Sada pre vstup čerstvého vzduchu, nie je kompatibilná so samočistiacim panelom	572,-
KDBHQ56B140	Sada zaslepení výfukových klapiek pre 3-výfukovú alebo 2-výfukovú prevádzku	137,-
KAFP551K160	Náhradný filter s dlhou životnosťou	111,-
BRP069B82	WiFi riadiaci adaptér (len v kombinácii s káblovým ovládačom)	109,-
EWHAR1	Predĺžovací kábel pre samočistiaci panel ak je kombinovaný s adaptérom WLAN	23,-

Vnútrná jednotka		FCAG	35B	50B	60B	71B	100B	125B	140B
Rozmery	Výška x Šírka x Hĺbka	mm	204x840x840			204x840x840	246x840x840		
Hmotnosť		kg	18	19		21	24		
Dekoračný panel	Model		Štandardný dekorač. panel: BYCQ140E-biely so sivými lamelami/BYCQ140EW- úplne biely/BYCQ140EB - čierny Samočistiaci dekorač. panel BYCQ140EGF- biely / BYCQ140EGFB - čierny Dizajnový dekorač. panel: BYCQ140EP- biely/ BYCQ140EPB - čierny						
	Farba		Čisto biela (RAL 9010) a Čierna (RAL 9005)						
	Rozmery	Výška x Šírka x Hĺbka	Štandardný panel: 50x950x950 / Samočistiaci panel: 130x950x950 / Dizajnový panel: 50x950x950						
	Hmotnosť	kg	Štandardný panel: 5,4 / Samočistiaci panel: 10,3 / Dizajnový panel: 5,4						
Filter vzduchu	Typ		Živicová sieťka s protiplesňovou úpravou						
Prietok vzduchu	Chladenie	Vysoké/Nízke ot.	m ³ /min	12,5/8,7	12,6/8,7	13,6/8,7	15,0/9,1	22,8/12,4	26,0/12,4
	Vykurovanie	Vysoké/Nízke ot.	m ³ /min	12,5/8,7	12,6/8,7	13,6/8,7	15,0/9,1	22,8/12,4	26,0/12,4
Akustický výkon	Chladenie		dBA	49		51	49	54	58
	Vykurovanie		dBA	49		51	49	54	58
Hladina akustického tlaku	Chladenie	Vysoké/Nízke ot.	dBA	31/27		33/28	35/28	37/29	41/29
	Vykurovanie	Vysoké/Nízke ot.	dBA	31/27		33/28	33/28	37/29	41/29
Chladivo	Typ		R-32 / R-410A						
Ovládač	Infra-červený ovládač		BRC7FA532F(B) / BRC7FB532F(B)						
	Káblový ovládač		BRC1H519W7/S7/K7 / BRC1D52						
Napájanie	Počet fáz / Frekvencia / Napätie	Hz / V	1~ / 50 / 220-240						

(1) s káblovým diaľkovým ovládačom; (2) s infra-červeným diaľkovým ovládačom; (3) Len s jednotkami RZAG
Technické údaje vonkajších jednotiek RXM sú na strane 64, vonkajších jednotiek RZAG sú na strane 65 a vonkajších jednotiek RZASG na strane 66

FCAG-B

Sky Air séria- Kazetová s kruhovým výfukom

Neporaziteľný pomer ceny a výkonu s jedinečným 360° vyfukovaním vzduchu a neprekonateľnými funkciami a príslušenstvom.

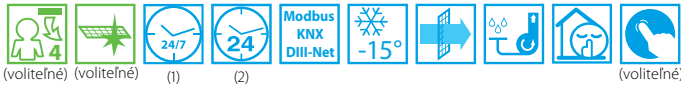

FCAG-B splitové kombinácie

SkyAir Active-series

	Sada jednotiek	Vnútorná jednotka	Vonkajšia jednotka	Chladiaci výkon	Vykurovací výkon	Sezónna účinnosť (podľa EN14825)								Cena za komplet ▲
						Chladenie				Vykurovanie (Stredné pásmo)				
						Energ. trieda	Pdesign kW	SEER	A.E.C. kWh	Energ. trieda	Pdesign kW	SCOP	A.E.C. kWh	
1-fáza (230V)	SB.FCAG71_P/ARXM ▲	FCAG71B	ARXM71N9	6,8	7,5	A+	6,8	5,87	405	A	4,5	4,00	1.575	2.392,-
	SB.FCAG100_P/AZASV ▲	FCAG100B	AZAS100MV1	9,5	10,8	A+	9,5	5,67	586	A	6,0	3,85	2.182	3.068,-
	SB.FCAG125_P/AZASV ▲	FCAG125B	AZAS125MV1	12,1	13,5	-	12,1	5,40	1.345	-	6,0	3,80	2.211	3.546,-
	SB.FCAG140B_P/AZASV ▲	FCAG140B	AZAS140MV1	13,4	15,5	-	13,0	6,00	1.300	-	7,8	4,31	2.534	4.066,-
3-fáza (400V)	SB.FCAG100B_P/AZASY ▲	FCAG100B	AZAS100MY1	9,5	10,8	A+	9,5	5,67	586	A	6,0	3,85	2.182	3.109,-
	SB.FCAG125B_P/AZASY ▲	FCAG125B	AZAS125MY1	12,1	13,5	-	12,1	5,40	1.345	-	6,0	3,80	2.211	3.588,-
	SB.FCAG140B_P/AZASY ▲	FCAG140B	AZAS140MY1	13,4	15,5	-	13,0	6,00	1.300	-	7,8	4,31	2.534	4.113,-

⚠ Nezapadnite, že je potrebný aj dekoračný panel. Dostupné dekoračné panely sú uvedené nižšie a označené ▲. **Cena za komplet** uvedená vyššie už **obsahuje** cenu za štandardný dekoračný panel BYCQ140E. Cena za vnútornú jednotku uvedená vyššie **neobsahuje** cenu za dekoračný panel. Ovládač nie je súčasťou ceny vnútornej jednotky ani ceny za komplet a musí byť objednaný nezávisle podľa požadovaného typu

Príslušenstvo pre jednotky FCAG-B

Názov	Popis	Cena
▲ BYCQ140E	Štandardný dekoračný panel (RAL9010, sivé výfukové lamely) - Započítaný vyššie v cene za komplet	295,-
▲ BYCQ140EW	Štandardný dekoračný panel biely (RAL9010) s bielymi lamelami	332,-
▲ BYCQ140EB	Štandardný dekoračný panel čierny (RAL9005)	412,-
▲ BYCQ140EGF	Samočistiaci dekoračný panel - Poznámka: musí byť kombinovaný s ovládačom BRC1H519W/S/K7	535,-
▲ BYCQ140EGFB	Samočistiaci dekoračný panel čierny - Poznámka: musí byť kombinovaný s ovládačom BRC1H519W/S/K7	651,-
▲ BYCQ140EP	Dizajnový dekoračný panel biely (RAL 9010)	451,-
▲ BYCQ140EPB	Dizajnový dekoračný panel čierny (RAL 9005)	684,-
BRC7FA532F(B)	IČ diaľkový ovládač pre štandardné dekor.panely (E, EW, EB, EGF a EGFB) - nie je možné individuálne ovládanie výfukových klapiek	191,-
BRC7FB532F(B)	IČ diaľkový ovládač pre dizajnové dekor.panely (EP a EPB) - nie je možné individuálne ovládanie výfukových klapiek	195,-
BRC1H519W7/S7/K7	Nový prémiový kábový ovládač Madoka (W-biely/S-strieborný/K-čierny)	181,-
BR1Q140B(B)	Snímač prítomnosti a Podlahový snímač pre biely+čierny štandardný panel- Poznámka: musí byť kombinovaný s ovládačom BRC1H519W/S/K7	152,-
BR1Q140C(B)	Snímač prítomnosti a Podlahový snímač pre biely+čierny dizajnový panel- Poznámka: musí byť kombinovaný s ovládačom BRC1H519W/S/K7	156,-
CE.KDDQ55B140	Sada pre vstup čerstvého vzduchu, nie je kompatibilná so samočistiacim panelom	572,-
KDBHQ56B140	Sada zaslepení výfukových klapiek pre 3-výfukovú alebo 2-výfukovú prevádzku	137,-
KAFP551K160	Náhradný filter s dlhou životnosťou	111,-
BRP069B82	WiFi riadiaci adaptér (len v kombinácii s kábovým ovládačom)	109,-
EWHAR1	Predĺžovací kábel pre samočistiaci panel ak je kombinovaný s adaptérom WLAN	23,-

Vnútorná jednotka		FCAG	71B	100B	125B	140B
Rozmery	Výška x Šírka x Hĺbka	mm	204x840x840		246x840x840	
Hmotnosť		kg	21		24	
Dekoračný panel	Model		Štandardný dekorač. panel: BYCQ140E-biely so sivými lamelami/BYCQ140EW- úplne biely/BYCQ140EB - čierny Samočistiaci dekorač. panel BYCQ140EGF- biely / BYCQ140EGFB - čierny Dizajnový dekorač. panel: BYCQ140EP- biely/ BYCQ140EPB - čierny			
	Farba		Čisto biela (RAL 9010) a Čierna (RAL 9005)			
	Rozmery	Výška x Šírka x Hĺbka	mm	Štandardný panel: 50x950x950 / Samočistiaci panel: 130x950x950 / Dizajnový panel: 50x950x950		
	Hmotnosť		kg	Štandardný panel: 5,4 / Samočistiaci panel: 10,3 / Dizajnový panel: 5,4		
Filter vzduchu	Typ		Živicová sieťka s protiplesňovou úpravou			
Prietok vzduchu	Chladenie	Vysoké/Nízke ot.	m ³ /min	15,0/9,1	22,8/12,4	26,0/12,4
	Vykurovanie	Vysoké/Nízke ot.	m ³ /min	15,0/9,1	22,8/12,4	26,0/12,4
Akustický výkon	Chladenie		dBA	49	54	58
	Vykurovanie		dBA	49	54	58
Hladina akustického tlaku	Chladenie	Vysoké/Nízke ot.	dBA	35/28	37/29	41/29
	Vykurovanie	Vysoké/Nízke ot.	dBA	33/28	37/29	41/29
Chladivo	Typ		R-32 / R-410A			
Ovládač	Infra-červený ovládač		BRC7FA532F(B) / BRC7FB532F(B)			
	Kábový ovládač		BRC1H519W7/S7/K7			
Napájanie	Počet fáz / Frekvencia / Napätie	Hz / V	1~ / 50 / 220-240			

(1) s kábovým diaľkovým ovládačom; (2) s infra-červeným diaľkovým ovládačom; (3) Len s jednotkami RZAG
Technické údaje vonkajších jednotiek AZAS sú na strane 69

FFA-A9

Sky Air séria - Úplne plochá kazetová jednotka

Hodí sa presne do podhľadového Euroastra 600x600 - dekoračný panel neprekrýva susedné kazety a úplne splyva s podhľadom.



voliteľné



(1)

(2)

(3)

(3)

(3)

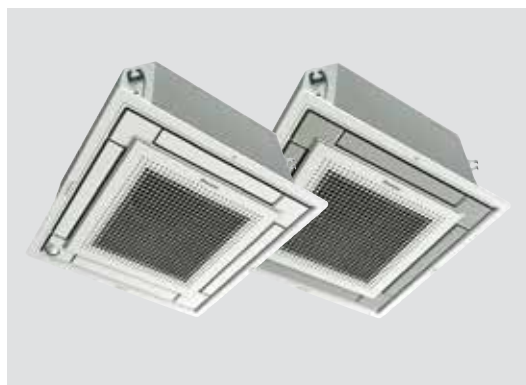

FFA-A9 / RXM-N9 / RZAG-A splitové kombinácie

Vnútorná jednotka	Vonkajšia jednotka	Chladiaci výkon kW	Vykurovací výkon kW	Sezónna účinnosť (podľa EN14825)									Cena		
				Chladienie			Vykurovanie (Stredné pásmo)			Vnútorná jednotka ▲	Vonkajšia jednotka	Cena za komplet ▲			
				Energ. trieda	Pdesign kW	SEER	A.E.C. kWh	Energ. trieda	Pdesign kW				SCOP	A.E.C. kWh	€
FFA25A9 ▲	RXM25N9	2,5	3,2	A++	2,5	6,17	142	A+	2,3	4,24	762	672,-	917,-	1.873,-	
FFA35A9 ▲	RXM35N9	3,4	4,2	A++	3,4	6,38	186	A+	3,1	4,10	1.058	710,-	1.075,-	2.069,-	
FFA50A9 ▲	RXM50N9	5,0	5,8	A+	5,0	5,98	292	A	3,8	3,90	1.377	729,-	1.395,-	2.408,-	
FFA60A9 ▲	RXM60N9	5,7	7,0	A+	5,7	5,76	347	A+	4,0	4,04	1.372	840,-	1.604,-	2.728,-	
FFA35A9 ▲	RZAG35A	3,5	4,0	A++	3,5	6,40	191	A	4,2	3,80	1.546	710,-	1.375,-	2.369,-	
FFA50A9 ▲	RZAG50A	5,0	5,8	A++	5,0	6,30	278	A+	4,3	4,01	1.501	729,-	1.787,-	2.800,-	
FFA60A9 ▲	RZAG60A	6,0	7,0	A+	6,0	5,80	362	A+	4,5	4,04	1.558	840,-	2.056,-	3.180,-	

⚠ Nezapadnite, že je potrebný aj dekoračný panel. Dostupné dekoračné panely sú uvedené nižšie a označené ⚠. **Cena za komplet** uvedená vyššie už **obsahuje** cenu za štandardný dekoračný panel BYFQ60CW. Cena za vnútornú jednotku uvedená vyššie **neobsahuje** cenu za dekoračný panel. Ovládač nie je súčasťou ceny vnútornej jednotky ani ceny za komplet a musí byť objednaný nezávisle podľa požadovaného typu.

Príslušenstvo pre jednotky FFA-A9

Názov	Popis	Cena €
▲ BYFQ60CW	Úplne plochý dekoračný panel - farba biela - Započítaný vyššie v cene za komplet	284,-
▲ BYFQ60CS	Úplne plochý dekoračný panel - farba biela/strieborná	303,-
▲ BYFQ60B3	Klasický dekoračný panel (vzhľad predchádzajúcej série jednotiek 600x600) - Poznámka: neumožňuje individuálne ovládanie klapiek	284,-
BRC7F530W	IČ diaľkový ovládač biely pre BYFQ60CW - Poznámka : nie je možné individuálne ovládanie výfukových klapiek	193,-
BRC7F530S	IČ diaľkový ovládač strieborný pre BYFQ60CS - Poznámka : nie je možné individuálne ovládanie výfukových klapiek	193,-
BRC7EB530W	IČ diaľkový ovládač pre BYFQ60B3	223,-
BRC1H519W7/S7/K7	Nový prémiový káblový ovládač Madoka (W-biely/S-strieborný/K-čierny)	181,-
BRyQ60AW	Snímač prítomnosti a Podlahový snímač biely pre BYFQ60CW - Poznámka: musí byť kombinovaný s ovládačom BRC1H519W/S/K7	152,-
BRyQ60AS	Snímač prítomnosti a Podlahový snímač strieborný pre BYFQ60CS - Poznámka: musí byť kombinovaný s ovládačom BRC1H519W/S/K7	152,-
BDBHQ44C60	Sada zaslepení výfukových klapiek pre 3-výfukovú alebo 2-výfukovú prevádzku pre BYFQ60C	117,-
KDBQ44B60	Montážny rám dekoračného panela pre zníženie inštaláčného miesta v podhlade - len pre dekoračný panel BYFQ60B3	524,-
KDDQ44XA60	Sada pre vstup čerstvého vzduchu (pripojovacia príruka pre vzduchové potrubie)	175,-
BRP069A81	WiFi riadiaci adaptér (len v kombinácii s káblovým ovládačom)	133,-

Vnútorná jednotka		FFA	25A9	35A9	50A9	60A9	
Rozmery	Výška x Šírka x Hĺbka	mm	260x575x575				
Hmotnosť		kg	16		17,5		
Dekoračný panel	Model		BYFQ60CW (biely) / BYFQ60CS (strieborný) / BYFQ60B3W1 (biely-starší dizajn)				
	Farba		Biela (N9.5) / Biela (N9.5) + Strieborná / Biela (RAL9010)				
	Rozmery	Výška x Šírka x Hĺbka	mm	46x620x620 / 46x620x620 55x700x700			
	Hmotnosť		kg	2,8 / 2,8 / 2,7			
Filter vzduchu	Typ		Živicová sieťka s protiplesňovou úpravou				
Filter vzduchu	Chladienie	Vysoké/Nízke ot.	m ³ /min	9/6,5	10/6,5	12/7,5	14,5/9,5
	Vykurovanie	Vysoké/Nízke ot.	m ³ /min	9/6,5	10/6,5	12/7,5	14,5/9,5
Akustický výkon	Chladienie		dBA	48	51	56	60
Hladina akustického tlaku	Chladienie	Vysoké/Nízke ot.	dBA	31/25	34/25	39/27	43/32
	Vykurovanie	Vysoké/Nízke ot.	dBA	31/25	34/25	39/27	43/32
Chladivo	Typ		R-32 / R-410A				
Ovládač	Infra-červený ovládač		BRC7F530W (biely) / BRC7F530S (strieborný) / BRC7EB530W (starší dizajn)				
	Káblový ovládač		BRC1H519W7/S7/K7				
Napájanie	Počet fáz / Frekvencia / Napätie	Hz / V	1~ / 50 / 220-240				

(1) s káblovým diaľkovým ovládačom; (2) s infra-červeným diaľkovým ovládačom; (3) Len s jednotkami RZAG
Technické údaje vonkajších jednotiek RXM sú na strane 64 a vonkajších jednotiek RZAG sú na strane 65

FBA-A(9)

Sky Air séria - Kanálová jednotka - štandardný ESP

Nová jedinečná tichá jednotka s reguláciou inverter ventilátora poskytuje funkciu Automatického nastavenia prietoku vzduchu pomocou viac ako 10 voliteľných kriviek ventilátora.



FBA-A(9) splitové kombinácie

Vnútorná jednotka	Vonkajšia jednotka	Chladiaci výkon kW	Vykurovací výkon kW	Sezónna účinnosť (podľa EN14825)								Cena		
				Chladenie				Vykurovanie (Stredné pásmo)				Vnútorná jednotka €	Vonkajšia jednotka €	Cena za komplet €
				Energ. trieda	Pdesign kW	SEER	A.E.C. kWh	Energ. trieda	Pdesign kW	SCOP	A.E.C. kWh			

RXM-N9 a Mini Sky Air Alpha séria kombinácie

FBA35A9	RXM35N9	3,4	4,0	A++	3,4	6,23	191	A+	2,9	4,07	996	1.108,-	1.075,-	2.183,-
FBA50A9	RXM50N9	5,0	5,5	A++	5,0	6,27	279	A+	4,4	4,06	1.517	1.122,-	1.395,-	2.517,-
FBA60A9	RXM60N9	5,7	7,0	A+	5,7	5,91	337	A+	4,6	4,01	1.607	1.215,-	1.604,-	2.819,-
FBA35A9	RZAG35A	3,5	4,0	A++	3,5	6,12	200	A+	4,2	4,10	1.420	1.108,-	1.375,-	2.483,-
FBA50A9	RZAG50A	5,0	6,0	A+	5,0	6,30	278	A+	4,3	4,10	1.406	1.122,-	1.787,-	2.909,-
FBA60A9	RZAG60A	6,0	7,0	A++	6,0	6,15	341	A+	4,5	4,10	1.508	1.215,-	2.056,-	3.271,-

Sky Air Alpha-series

Sky Air Alpha séria kombinácie

1-fáza (230V)	FBA71A9	RZAG71NV1	6,8	7,5	A++	6,8	6,22	382	A+	4,7	4,20	1.566	1.374,-	2.585,-	3.959,-
	FBA100A	RZAG100NV1	9,5	10,8	A++	9,5	6,47	514	A+	7,8	4,36	2.505	1.690,-	3.168,-	4.858,-
	FBA125A	RZAG125NV1	12,1	13,5	-	12,1	6,19	1.173	-	9,5	4,12	3.235	1.755,-	3.428,-	5.183,-
3-fázy (400V)	FBA140A	RZAG140NV1	13,4	15,5	-	13,4	6,42	1.252	-	9,5	4,11	3.243	1.965,-	3.677,-	5.642,-
	FBA71A9	RZAG71NY1	6,8	7,5	A++	6,8	6,22	382	A+	4,7	4,20	1.566	1.374,-	2.760,-	4.134,-
	FBA100A	RZAG100NY1	9,5	10,8	A++	9,5	6,47	514	A+	7,8	4,36	2.505	1.690,-	3.401,-	5.091,-
	FBA125A	RZAG125NY1	12,1	13,5	-	12,1	6,19	1.173	-	9,5	4,12	3.235	1.755,-	3.643,-	5.398,-
	FBA140A	RZAG140NY1	13,4	15,5	-	13,4	6,42	1.252	-	9,5	4,11	3.243	1.965,-	4.112,-	6.077,-

Sky Air Advance séria kombinácie

Sky Air Advance-series

1-fáza (230V)	FBA71A9	RZASG71MV1	6,8	7,5	A++	6,8	6,19	385	A+	4,5	4,01	1.571	1.374,-	1.818,-	3.192,-
	FBA100A	RZASG100MV1	9,5	10,8	A+	9,5	5,83	570	A	6,0	3,85	2.182	1.690,-	2.284,-	3.974,-
	FBA125A	RZASG125MV1	12,1	13,5	-	12,1	5,27	1.378	-	6,0	3,63	2.314	1.755,-	2.471,-	4.226,-
	FBA140A	RZASG140MV1	13,4	15,5	-	13,4	5,81	1.384	-	7,8	3,85	2.836	1.965,-	2.716,-	4.681,-
3-fázy (400V)	FBA100A	RZASG100MY1	9,5	10,8	A+	9,5	5,83	570	A+	6,0	3,85	2.182	1.690,-	2.351,-	4.041,-
	FBA125A	RZASG125MY1	12,1	13,5	-	12,1	5,27	1.378	-	6,0	3,63	2.314	1.755,-	2.546,-	4.301,-
	FBA140A	RZASG140MY1	13,4	15,5	-	13,4	5,81	1.384	-	7,8	3,85	2.836	1.965,-	2.797,-	4.762,-

Ovládač nie je súčasťou ceny vnútornej jednotky ani ceny za komplet a musí byť objednaný nezávisle podľa požadovaného typu

Príslušenstvo pre jednotky FBA-A(9)

Názov	Popis	Cena €
BRC4C65	Infra-červený diaľkový ovládač	158,-
BRC1H519W7/S7/K7	Nový prémiový káblový ovládač Madoka (W-biely/S-strieborný/K-čierny)	181,-
KDAP25A56	Výfukový adaptér pre kruhové potrubie - pre jednotky FBA35-50A9	150,-
KDAP25A71	Výfukový adaptér pre kruhové potrubie - pre jednotky FBA60~71A9	312,-
KDAP25A140	Výfukový adaptér pre kruhové potrubie - pre jednotky FBA100~140A	482,-
BRP069A81	WiFi riadiaci adaptér (len v kombinácii s káblovým ovládačom)	133,-

Sada pre Multi zónovanie - pozri str. 25

Vnútorná jednotka		FBA	35A9	50A9	60A9	71A9	100A	125A	140A	
Rožmery	Výška x Šírka x Hĺbka	mm	245x700x800		245x1.000x800		245x1.400x800			
Hmotnosť		kg	28		35		46			
Filter vzduchu	Typ		Živicová sieťka s protipľesňovou úpravou							
Prietok vzduchu	Chladenie	Vysoké/Nízke ot.	m ³ /min		15/10,5		18/12,5		29/23	
	Vykurovanie	Vysoké/Nízke ot.	m ³ /min		15/10,5		18/12,5		29/23	
Externý statický tlak		Pa	30 ~ 150				40 ~ 150		50 ~ 150	
Akustický výkon	Chladenie	dBA	60		56		58		62	
Hladina akustického tlaku	Chladenie	Vysoké/Nízke ot.	dBA		35/29		30/25		34/30	
	Vykurovanie	Vysoké/Nízke ot.	dBA		37/29		31/25		36/30	
Chladivo	Typ		R-32 / R-410A							
Ovládač	Infra-červený ovládač		BRC4C65							
	Káblový ovládač		BRC1H519W7/S7/K7							
Napájanie	Počet fáz / Frekvencia / Napätie	Hz / V	1~ / 50 / 220-240							

(1) s káblovým diaľkovým ovládačom; (2) s infra-červeným diaľkovým ovládačom; (3) len s jednotkami RZAG

Technické údaje vonkajších jednotiek RXM sú na strane 64, vonkajších jednotiek RZAG sú na strane 65 a vonkajších jednotiek RZASG na strane 66

FBA-A(9) a ADEA-A

Sky Air séria - Kanálová jednotka

Bezkonkurenčný pomer ceny a výkonu pre komerčné aplikácie

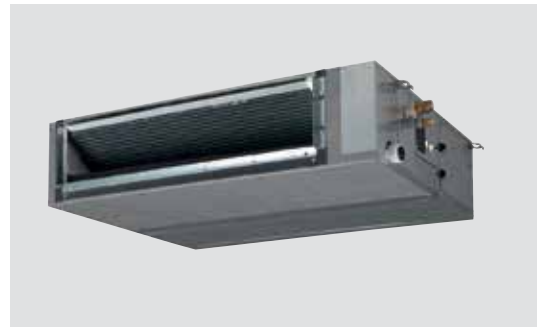

FBA-A(9) splitové kombinácie

SkyAir Active-series

	Sada jednotiek	Vnútorná jednotka	Vonkajšia jednotka	Chladiaci výkon kW	Vykurovací výkon kW	Sezónna účinnosť (podľa EN14825)								Cena za komplet €
						Chladienie				Vykurovanie (Stredné pásmo)				
						Energ. trieda	Pdesign kW	SEER	A.E.C. kWh	Energ. trieda	Pdesign kW	SCOP	A.E.C. kWh	
1-fáza (230V)	SB.FBA71/ARXM71N	FBA71A9	ARXM71N9	6,8	7,5	A	6,8	5,57	427	A	4,5	3,81	1.654	2.478,-
	SB.FBA100/AZAS100V	FBA100A	AZAS100MV1	9,5	10,8	A	9,5	5,25	633	A	6,0	3,81	2.205	3.112,-
	SB.FBA125/AZAS125V	FBA125A	AZAS125MV1	12,1	13,5	-	12,1	4,85	1.497	-	6,0	3,55	2.366	3.243,-
	SB.FBA140/AZAS140V	FBA140A	AZAS140MV1	13,0	15,5	-	13,4	5,50	1.418	-	7,8	3,85	2.836	3.803,-
3-fáza (400V)	SB.FBA100/AZAS100Y	FBA100A	AZAS100MY1	9,5	10,8	A	9,5	5,25	633	A	6,0	3,81	2.205	3.153,-
	SB.FBA125/AZAS125Y	FBA125A	AZAS125MY1	12,1	13,5	-	12,1	4,85	1.497	-	6,0	3,55	2.366	3.285,-
	SB.FBA140/AZAS140Y	FBA140A	AZAS140MY1	13,0	15,5	-	13,4	5,50	1.418	-	7,8	3,85	2.836	3.850,-

Ovládač nie je súčasťou ceny vnútornej jednotky ani ceny za komplet a musí byť objednaný nezávisle podľa požadovaného typu.

ADEA-A splitové kombinácie

SkyAir Active-series

	Sada jednotiek	Vnútorná jednotka	Vonkajšia jednotka	Chladiaci výkon kW	Vykurovací výkon kW	Sezónna účinnosť (podľa EN14825)								Cena za komplet €
						Chladienie				Vykurovanie (Stredné pásmo)				
						Energ. trieda	Pdesign kW	SEER	A.E.C. kWh	Energ. trieda	Pdesign kW	SCOP	A.E.C. kWh	
1-fáza (230V)	SB.ADEA71/ARXM71N	ADEA71A	ARXM71N9	6,8	7,5	A	6,8	5,35	-	A	4,5	3,80	-	2.410,-
	SB.ADEA100/AZAS100	ADEA100A	AZAS100MV1	9,5	10,8	A	9,5	5,13	-	A	6,0	3,81	-	3.028,-
	SB.ADEA125/AZAS125	ADEA125A	AZAS125MV1	12,1	13,5	B	12,1	4,73	-	A	6,0	3,50	-	3.155,-

Ovládač nie je súčasťou ceny vnútornej jednotky ani ceny za komplet a musí byť objednaný nezávisle podľa požadovaného typu.

(1) s kábelovým diaľkovým ovládačom; (2) s infra-červeným diaľkovým ovládačom
Technické údaje vonkajších jednotiek AZAS sú na strane 67

Split kombinácie a vnútorné jednotky

Príslušenstvo pre jednotky FBA-A(9) a ADEA-A

Názov	Popis	Cena €
BRC4C65	Infra-červený diaľkový ovládač	158,-
BRC1H519W7/S7/K7	Nový prémiový káblový ovládač Madoka (W-biely/S-strieborný/K-čierny)	181,-
KDAP25A56	Výfukový adaptér pre kruhové potrubie - pre jednotky FBA35~50A9	150,-
KDAP25A71	Výfukový adaptér pre kruhové potrubie - pre jednotky FBA60~71A9	312,-
KDAP25A140	Výfukový adaptér pre kruhové potrubie - pre jednotky FBA100~140A	482,-
BRP069A81	WiFi riadiaci adaptér (len v kombinácii s káblovým ovládačom)	133,-

Vnútorná jednotka		ADEA	71A	100A	125A	
Rozmery	Výška x Šírka x Hĺbka	mm	245x1.000x800	245x1.400x800		
Hmotnosť		kg	35,0	46,0		
Filter vzduchu	Typ		Živicová sieťka			
Ventilátor	Prietok vzduchu	Chladienie Nízke/Stredné/Vysoké ot.	m ³ /min	12,5/15,0/18,0	23,0/26,0/29,0	23,5/29,0/34,0
		Vykurovanie Nízke/Stredné/Vysoké ot.	m ³ /min	12,5/15,0/18,0	23,0/26,0/29,0	23,5/29,0/34,0
	Externý statický tlak	Nom./Vysoké ot.	Pa	30/150	40/150	50/150
Akustický výkon	Chladienie		dBa	56	58	62
Hladina akustického tlaku	Chladienie	Nízke/Vysoké ot.	dBa	25,0/30,0	30,0/34,0	32,0/37,0
	Vykurovanie	Nízke/Vysoké ot.	dBa	25,0/31,0	30,0/36,0	32,0/38,0
Ovládač	Infra-červený ovládač			BRC4C65 / BRC4C66		
	Káblový ovládač			BRC1H519W7/S7/K7		
Napájanie	Počet fáz / Frekvencia / Napätie	Hz/V		1~/ 50 / 220-240		

Vnútorná jednotka		FBA	71A9	100A	125A	140A
Rozmery	Výška x Šírka x Hĺbka	mm	245x1.000x800	245x1.400x800		
Hmotnosť		kg	35	46		
Filter vzduchu	Typ		Živicová sieťka s protiplesňovou úpravou			
Prietok vzduchu	Chladienie	Vysoké/Nízke ot.	m ³ /min	18/12,5	29/23	34/23,5
		Vykurovanie	Vysoké/Nízke ot.	m ³ /min	18/12,5	29/23
	Externý statický tlak		Pa	30 ~ 150	40 ~ 150	50 ~ 150
Akustický výkon	Chladienie		dBa	56	58	62
Hladina akustického tlaku	Chladienie	Vysoké/Nízke ot.	dBa	30/25	34/30	37/32
	Vykurovanie	Vysoké/Nízke ot.	dBa	31/25	36/30	38/32
Chladivo	Typ			R-32 / R-410A		
Ovládač	Infra-červený ovládač			BRC4C65		
	Káblový ovládač			BRC1H519W7/S7/K7		
Napájanie	Počet fáz / Frekvencia / Napätie	Hz / V		1~ / 50 / 220-240		

FDA-A

Sky Air séria - Kanálová jednotka - vysoký ESP

Výkonné jednotky pre centrálnu úpravu vzduchu a distribúciu cez veľké potrubné systémy.

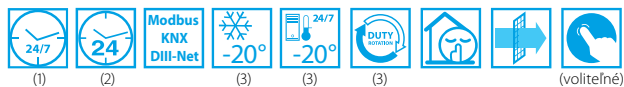

FDA-A splitové kombinácie

Vnútorná jednotka	Vonkajšia jednotka	Chladiaci výkon kW	Vykurovací výkon kW	Sezónna účinnosť (podľa EN14825)							Cena		
				Chladienie			Vykurovanie (Stredné pásmo)				Vnútorná jednotka €	Vonkajšia jednotka €	Cena za komplet €
				Pdesign kW	SEER	A.E.C. kWh	Pdesign kW	SCOP	A.E.C. kWh				

Sky Air Alpha séria kombinácie

SkyAir Alpha-series

1-fáza (230V)	FDA125A	RZAG125NV1	12,1	13,5	12,1	6,59	1.102	9,5	4,08	3.267	2.074,-	3.428,-	5.502,-
3-fázy (400V)	FDA125A	RZAG125NY1	12,1	13,5	12,1	6,59	1.102	9,5	4,08	3.267	2.074,-	3.643,-	5.717,-

Sky Air Advance séria kombinácie

SkyAir Advance-series

1-fáza (230V)	FDA125A	RZASG125MV1	12,0	13,5	12,0	5,20	807	7,6	3,90	2.727	2.074,-	2.471,-	4.545,-
3-fázy (400V)	FDA125A	RZASG125MY1	12,0	13,5	12,0	5,20	807	7,6	3,90	2.727	2.074,-	2.546,-	4.620,-

NOVÉ Large inverter séria kombinácie

SkyAir Advance-series

3-fázy (400V)	FDA200A	RZA200D	19,0	22,4	19,0	6,26	1.821	11,2	3,59	4.368	2.582,-	6.608,-	9.190,-
	FDA250A	RZA250D	22,0	24,0	22,0	5,38	2.455	12,1	3,55	4.765	2.948,-	7.705,-	10.653,-

Príslušenstvo pre jednotky FDA-A

Názov	Popis	Cena €
BRC4C65	Infra-červený diaľkový ovládač	158,-
BRC1H519W7/S7/K7	Nový prémiový káblový ovládač Madoka (W-biely/S-strieborný/K-čierny)	181,-
KDAJ25K140	Výfukový adaptér pre kruhové potrubie - len pre FDA125A	482,-
BRP069A81	WiFi riadiaci adaptér pre FDA125A (len v kombinácii s káblovým ovládačom)	133,-
BRP069B82	WiFi riadiaci adaptér pre FDA200/250A (len v kombinácii s káblovým ovládačom)	109,-

Vnútorná jednotka		FDA	125A	200A	250A
Rozmery	Výška x Šírka x Hĺbka	mm	300x1.400x700	400x1.490x1.100	
Požadovaná výška v podhlade		mm	350	790	
Hmotnosť		kg	45	104	115
Filter vzduchu	Typ		Živicová sieťka sprotiplesňovou úpravou		Živicová sieťka
Prietok vzduchu	Chladienie	Vysoké/Nízke ot.	m ³ /min	39/28	43/69
	Vykurovanie	Vysoké/Nízke ot.	m ³ /min	39/28	43/69
Externý statický tlak			Pa	50 ~ 200	62 ~ 250
Akustický výkon	Chladienie		dB(A)	66	69
Hladina akustického tlaku	Chladienie	Vysoké/Nízke ot.	dB(A)	40/33	43/36
	Vykurovanie	Vysoké/Nízke ot.	dB(A)	40/33	43/36
Chladiivo	Typ			R-32 / R-410A	
Ovládač	Infra-červený ovládač			BRC4C65	
	Káblový ovládač			BRC1H519W7/S7/K7	BRC1H519W7/S7/K7 / BRC1D52
Napájanie	Počet fáz / Frekvencia / Napätie	Hz / V		1~ / 50 / 220-240	

(1) s káblovým diaľkovým ovládačom; (2) s infra-červeným diaľkovým ovládačom; (3) Len s jednotkami RZAG

Technické údaje vonkajších jednotiek RZA sú na strane 68, vonkajších jednotiek RZAG sú na strane 65 a vonkajších jednotiek RZASG na strane 66

FNA-A9

Sky Air séria- Parapetná neopláštená jednotka

Navrhnutá tak, aby sa ľahko skryla v stenách.



FNA-A9 + RXM-N9 / RZA-A splitové kombinácie

Vnútorná jednotka	Vonkajšia jednotka	Chladiaci výkon kW	Vykurovací výkon kW	Sezónna účinnosť (podľa EN14825)								Cena		
				Chladenie				Vykurovanie (Stredné pásmo)				Vnútorná jednotka €	Vonkajšia jednotka €	Cena za komplet €
				Energ. trieda	Pdesign kW	SEER	A.E.C. kWh	Energ. trieda	Pdesign kW	SCOP	A.E.C. kWh			
FNA25A9	RXM25N9	2,6	3,2	A+	2,6	5,68	160	A+	2,8	4,24	924	670,-	917,-	1.587,-
FNA35A9	RXM35N9	3,4	4,0	A+	3,4	5,70	209	A+	2,9	4,05	1.002	827,-	1.075,-	1.902,-
FNA50A9	RXM50N9	5,0	5,8	A+	5,0	5,77	303	A+	4,0	4,09	1.369	965,-	1.395,-	2.360,-
FNA60A9	RXM60N9	6,0	7,0	A	6,0	5,56	378	A+	4,6	4,16	1.547	1.064,-	1.604,-	2.668,-
FNA35A9	RZAG35A	3,5	4,0	A+	3,5	5,90	208	A	3,5	3,90	1.255	827,-	1.375,-	2.202,-
FNA50A9	RZAG50A	5,0	5,0	A+	5,0	5,90	297	A	4,3	3,90	1.542	965,-	1.787,-	2.752,-
FNA60A9	RZAG60A	6,0	7,0	A+	6,0	5,70	368	A	4,5	3,90	1.616	1.064,-	2.056,-	3.120,-

Ovládač nie je súčasťou ceny vnútornej jednotky ani ceny za komplet a musí byť objednaný nezávisle podľa požadovaného typu.

Príslušenstvo pre jednotky FNA-A9

Názov	Popis	Cena €
BRC1H519W7/S7/K7	Nový prémiový káblový ovládač Madoka (W-biely/S-strieborný/K-čierny)	181,-
BRC4C65	Infra-červený diaľkový ovládač	158,-
BRP069A81	WiFi riadiaci adaptér (len v kombinácii s káblovým ovládačom)	133,-

Vnútorná jednotka		FNA	25A9	35A9	50A9	60A9
Rozmery	Výška x Šírka x Hĺbka	mm	620 / 720(4)x750x200		620 / 720(4)x1.150x200	
Hmotnosť		kg	23		30	
Filter vzduchu	Typ		Živicová sieťka s protiplesňovou úpravou			
Prietok vzduchu	Chladenie	Vysoké/Nízke ot.	m ³ /min		16,0/13,5	
	Vykurovanie	Vysoké/Nízke ot.	m ³ /min		16,0/13,5	
Externý statický tlak	Vysoké/Nom. ot.	Pa	48/30		49/40	
Akustický výkon	Chladenie	dBA	53		56	
	Hladina akustického tlaku	Vysoké/Nízke ot.	dBA		33/28	
Chladivo	Chladenie	Vysoké/Nízke ot.	dBA		36/30	
	Vykurovanie	Vysoké/Nízke ot.	dBA		33/28	
Ovládač	Typ		R-32 / R-410A			
	Infra-červený ovládač		BRC4C65			
Napájanie	Káblový ovládač		BRC1H519W7/S7/K7			
	Počet fáz / Frekvencia / Napätie	Hz / V	1~ / 50/ 220-240			

(1) s káblovým diaľkovým ovládačom; (2) s infra-červeným diaľkovým ovládačom; (3) Len s jednotkami RZAG
Technické údaje vonkajších jednotiek RXM sú na strane 64 a vonkajších jednotiek RZAG sú na strane 65

FVA-A

Sky Air séria - Stĺpová jednotka

Jednotka s vysokým výkonom pre aplikácie do miestností bez podhládov a s nedostatkom miesta na stenách.



FVA-A splitové kombinácie

Vnútorná jednotka	Vonkajšia jednotka	Chladiaci výkon kW	Vykurovací výkon kW	Sezónna účinnosť (podľa EN14825)								Cena		
				Chladienie				Vykurovanie (Stredné pásmo)				Vnútorná jednotka €	Vonkajšia jednotka €	Cena za komplet €
				Energ. trieda	Pdesign kW	SEER	A.E.C. kWh	Energ. trieda	Pdesign kW	SCOP	A.E.C. kWh			

Sky Air Alpha séria kombinácie

SkyAir Alpha-series

Fáza	Vnútorná jednotka	Vonkajšia jednotka	Chladiaci výkon kW	Vykurovací výkon kW	Energ. trieda	Pdesign kW	SEER	A.E.C. kWh	Energ. trieda	Pdesign kW	SCOP	A.E.C. kWh	Cena		
													€	€	€
1-fáza (230V)	FVA71A	RZAG71NV1	6,8	7,5	A++	6,8	6,34	376	A+	4,7	4,05	1.625	1.758,-	2.585,-	4.343,-
	FVA100A	RZAG100NV1	9,5	10,8	A+	9,5	6,00	554	A+	7,8	4,20	2.600	2.052,-	3.168,-	5.220,-
	FVA125A	RZAG125NV1	12,1	13,5	-	12,1	6,41	1.133	-	9,5	4,15	3.209	2.156,-	3.428,-	5.584,-
	FVA140A	RZAG140NV1	13,4	15,5	-	13,4	6,12	1.314	-	9,5	3,94	3.383	2.268,-	3.677,-	5.945,-
3-fáza (400V)	FVA71A	RZAG71NY1	6,8	7,5	A++	6,8	6,34	376	A+	4,7	4,05	1.625	1.758,-	2.760,-	4.518,-
	FVA100A	RZAG100NY1	9,5	10,8	A+	9,5	6,00	554	A+	7,8	4,20	2.600	2.052,-	3.401,-	5.453,-
	FVA125A	RZAG125NY1	12,1	13,5	-	12,1	6,41	1.133	-	9,5	4,15	3.209	2.156,-	3.643,-	5.799,-
	FVA140A	RZAG140NY1	13,4	15,5	-	13,4	6,12	1.314	-	9,5	3,94	3.383	2.268,-	4.112,-	6.380,-

Sky Air Advance séria kombinácie

SkyAir Advance-series

Fáza	Vnútorná jednotka	Vonkajšia jednotka	Chladiaci výkon kW	Vykurovací výkon kW	Energ. trieda	Pdesign kW	SEER	A.E.C. kWh	Energ. trieda	Pdesign kW	SCOP	A.E.C. kWh	Cena		
													€	€	€
1-fáza (230V)	FVA71A	RZASG71MV1	6,8	7,5	A+	6,8	5,83	408	A+	4,5	4,04	1.559	1.758,-	1.818,-	3.576,-
	FVA100A	RZASG100MV1	9,5	10,8	A+	9,5	5,72	581	A	6,0	3,83	2.193	2.052,-	2.284,-	4.336,-
	FVA125A	RZASG125MV1	12,1	13,5	-	12,1	5,30	1.370	-	6,0	3,64	2.308	2.156,-	2.471,-	4.627,-
	FVA140A	RZASG140MV1	13,4	15,5	-	13,4	5,63	1.428	-	7,8	3,81	2.866	2.268,-	2.716,-	4.984,-
3-fáza (400V)	FVA100A	RZASG100MY1	9,5	10,8	A+	9,5	5,72	581	A	6,0	3,83	2.193	2.052,-	2.351,-	4.403,-
	FVA125A	RZASG125MY1	12,1	13,5	-	12,1	5,30	1.370	-	6,0	3,64	2.308	2.156,-	2.546,-	4.702,-
	FVA140A	RZASG140MY1	13,4	15,5	-	13,4	5,63	1.428	-	7,8	3,81	2.866	2.268,-	2.797,-	5.065,-

Ovládač nie je súčasťou ceny vnútornej jednotky ani ceny za komplet a musí byť objednaný zvlášť požadovaného typu.

Príslušenstvo pre jednotky FVA-A

Názov	Popis	Cena €
BRC1H519W7/S7/K7	Nový prémiový káblový ovládač Madoka (W-biely/S-strieborný/K-čierny)	181,-
BRP069A81	Wi-Fi radiaci adaptér (len v kombinácií s káblovým ovládačom)	133,-

Vnútorná jednotka		FVA	71A	100A	125A	140A	
Rozmery	Výška x Šírka x Hĺbka	mm	1.850x600x270	1.850x600x350			
Hmotnosť		kg	39	47			
Filter vzduchu	Typ		Živicová sieťka s protipľesňovou úpravou				
Prietok vzduchu	Chladienie	Vysoké/Nízke ot.	m ³ /min	18/14	28/22	28/24	30/26
	Vykurovanie	Vysoké/Nízke ot.	m ³ /min	18/14	28/22	28/24	30/26
Akustický výkon	Chladienie		dBA	55	62	63	65
	Vykurovanie		dBA	55	62	63	65
Hladina akustického tlaku	Chladienie	Vysoké/Nízke ot.	dBA	43/38	50/44	51/46	53/48
	Vykurovanie	Vysoké/Nízke ot.	dBA	43/38	50/44	51/46	53/48
Chladivo	Typ		R-32 / R-410A				
Ovládač	Káblový ovládač		BRC1H519W7/S7/K7				
Napájanie	Počet fáz / Frekvencia / Napätie	Hz / V	1~ / 50/ 220-240				

(1) s káblovým diaľkovým ovládačom; (2) s infra-červeným diaľkovým ovládačom; (3) Len s jednotkami RZAG

Technické údaje vonkajších jednotiek RZAG sú na strane 65 a vonkajších jednotiek RZASG na strane 66.

MXM-M(9)/N

Bluevolution Multi Split séria - Vonkajšie jednotky

Vonkajšia jednotka			2MXM40M	2MXM50M9	3MXM40N	3MXM52N	3MXM68N	4MXM68N	4MXM80N	5MXM90N	
Chladiaci výkon	Nom.	kW	4,0	5,0	4,0	5,2	6,8	6,8	8,0	9,0	
Vykurovací výkon	Nom.	kW	4,2	5,6	4,6	6,8	8,6	8,6	9,6	10,0	
Sezónna účinnosť (podľa EN14825): najlepšia / najhoršia Multi kombinácia	Chladienie	Energ. trieda	A+++ / A++	A+++	A+++	A+++ / A++	A+++ / A++	A+++ / A++	A+++ / A++	A+++ / A++	
		Pdesign	4,00 / 3,00	5,00 / 3,00	4,00 / 3,00	5,20 / 3,00	6,80 / 3,00	6,80 / 3,00	8,00 / 3,00	9,90 / 3,00	
		SEER	8,66 / 8,11	8,80 / 8,51	8,64 / 8,50	8,64 / 8,14	8,54 / 7,29	8,54 / 7,29	8,55 / 6,96	8,58 / 7,08	
	Vykurovanie (Stredné pásmo)	Ročná spotreba energie	kWh	122 / 173	120 / 208	122 / 214	122 / 223	144 / 315	144 / 317	151 / 434	149 / 429
		Energ. trieda		A++	A++	A++ / A+	A++ / A+	A+ / A	A++ / A	A++ / A	A++ / A
		Pdesign	kW	3,20 / 3,00	4,20 / 3,30	5,00 / 3,60	5,00 / 3,60	5,30 / 3,80	5,80 / 3,80	6,23 / 3,27	6,46 / 3,50
	SCOP/A	4,64 / 4,60	4,79 / 4,61	4,65 / 4,24	4,88 / 4,27	4,34 / 3,83	4,65 / 3,83	4,80 / 3,87	4,68 / 3,86		
	Ročná spotreba energie	kWh	908 / 974	965 / 1.275	1.091 / 1.598	1.084 / 1.590	1.354 / 1.851	1.354 / 1.942	1.176 / 2.177	1.259 / 2.252	
Rozmery	Výška x Šírka x Hĺbka	mm	550x765x285			734x958x340					
Hmotnosť		kg	36	41	57		62	63	67	68	
Celková dĺžka všetkých potrubí		m	30			50		60	70	75	
Celková dĺžka jednej vetvy		m	20			25					
Hladina akustického tlaku	Chladienie	Nom	48		46			48	49	52	
	Vykurovanie	Nom	50		47			48	49	52	
Max. počet pripojiteľných vnútorných jednotiek			2			3		4			
Max. pripojiteľný výkon vnútorných jednotiek		kW	6,0	8,5	7,0	9,0	11,0		14,5	15,6	
Napájanie		Počet fáz / Frekvencia / Napätie	1~ / 50 / 220-240								
MFA			16	16	25	20	25	25	32	32	
Cena vonkajšej jednotky (€)			1324,-	1622,-	1552,-	1727,-	2122,-	2256,-	2651,-	2915,-	



MXM Multi Split kombinácie

Jednotky		2MXM40M	2MXM50M9	3MXM40N	3MXM52N	3MXM68N	4MXM68N	4MXM80N	5MXM90N	Cena vnútornej jednotky (€)
NÁSTENNÉ JEDNOTKY	CTXA15AW	•	•	•	•	•	•	•	•	631,-
	CTXA15BB	•	•	•	•	•	•	•	•	650,-
	CTXA15BS	•	•	•	•	•	•	•	•	702,-
	CTXA15BT	•	•	•	•	•	•	•	•	722,-
	FTXA20AW	•	•	•	•	•	•	•	•	665,-
	FTXA20BB	•	•	•	•	•	•	•	•	685,-
	FTXA20BS	•	•	•	•	•	•	•	•	734,-
	FTXA20BT	•	•	•	•	•	•	•	•	790,-
	FTXA25AW	•	•	•	•	•	•	•	•	703,-
	FTXA25BB	•	•	•	•	•	•	•	•	724,-
	FTXA25BS	•	•	•	•	•	•	•	•	764,-
	FTXA25BT	•	•	•	•	•	•	•	•	828,-
	FTXA35AW	•	•	•	•	•	•	•	•	827,-
	FTXA35BB	•	•	•	•	•	•	•	•	852,-
	FTXA35BS	•	•	•	•	•	•	•	•	899,-
	FTXA35BT	•	•	•	•	•	•	•	•	975,-
	FTXA42AW		•		•	•	•	•	•	981,-
	FTXA42BB		•		•	•	•	•	•	1.010,-
	FTXA42BS		•		•	•	•	•	•	1.060,-
	FTXA42BT		•		•	•	•	•	•	1.109,-
	FTXA50AW		•		•	•	•	•	•	1.031,-
	FTXA50BB		•		•	•	•	•	•	1.062,-
	FTXA50BS		•		•	•	•	•	•	1.111,-
	FTXA50BT		•		•	•	•	•	•	1.172,-
	FTXJ20MW	•	•	•	•	•	•	•	•	647,-
	FTXJ20MS	•	•	•	•	•	•	•	•	678,-
	FTXJ25MW	•	•	•	•	•	•	•	•	681,-
	FTXJ25MS	•	•	•	•	•	•	•	•	717,-
	FTXJ35MW	•	•	•	•	•	•	•	•	803,-
	FTXJ35MS	•	•	•	•	•	•	•	•	844,-
	FTXJ50MW		•		•	•	•	•	•	1.002,-
	FTXJ50MS		•		•	•	•	•	•	1.053,-
	CTXM15N	•	•	•	•	•	•	•	•	458,-
	FTXM20N	•	•	•	•	•	•	•	•	491,-
	FTXM25N	•	•	•	•	•	•	•	•	536,-
	FTXM35N	•	•	•	•	•	•	•	•	633,-
FTXM42N		•		•	•	•	•	•	758,-	
FTXM50N		•		•	•	•	•	•	917,-	
FTXM60N						•	•	•	1.143,-	
FTXM71N							•	•	1.315,-	
FTXP20M	•	•			•*	•*			299,-	
FTXP25M	•	•			•*	•*			311,-	
FTXP35M	•	•			•*	•*			345,-	
PARAPETNÁ JEDNOTKA	FVXM25F	•	•	•	•	•	•	•	731,-	
	FVXM35F	•	•	•	•	•	•	•	867,-	
	FVXM50F		•		•	•	•	•	1.036,-	
KANÁLOVÉ JEDNOTKY	FDXM25F9	•	•	•	•	•	•	•	444,-	
	FDXM35F9	•	•	•	•	•	•	•	559,-	
	FDXM50F9		•		•	•	•	•	891,-	
	FDXM60F9					•	•	•	1.156,-	
	FBA35A9			•	•	•	•	•	1.108,-	
	FBA50A9				•	•	•	•	1.122,-	
	FBA60A9				•	•	•	•	1.215,-	
KAZETOVÉ JEDNOTKY (cena bez dekoratívneho panela)	FCAG35B			•	•	•	•	•	818,-	
	FCAG50B				•	•	•	•	852,-	
	FCAG60B					•	•	•	879,-	
	FFA25A9		•	•	•	•	•	•	672,-	
	FFA35A9		•	•	•	•	•	•	710,-	
	FFA50A9		•		•	•	•	•	729,-	
FFA60A9					•	•	•	840,-		
PODSTROPNÁ JEDNOTKA	FHA35A9			•	•	•	•	•	1.089,-	
	FHA50A9				•	•	•	•	1.114,-	
	FHA60A9					•	•	•	1.197,-	
PARAPETNÁ NEOPLÁŠTENÁ JEDNOTKA	FNA25A9			•	•	•	•	•	670,-	
	FNA35A9			•	•	•	•	•	827,-	
	FNA50A9				•	•	•	•	965,-	
	FNA60A9					•	•	•	1.064,-	
ALTHERMA HYBRID	CHYHBH05AV32				•	•	•	•	1.324,-	
	CHYHBH08AV32						•	•	1.394,-	
Cena vonkajšej jednotky (€)		1324,-	1622,-	1552,-	1727,-	2122,-	2256,-	2651,-	2915,-	

*Jednotky FTXP-M9 pripojiteľné k 3MXM budú dostupné od mája 2020.

Preverte na individuálnych stránkach pre jednotky či je ovládač alebo iné príslušenstvo súčasťou ceny vnútornej jednotky alebo je ho potrebné objednať osobitne.

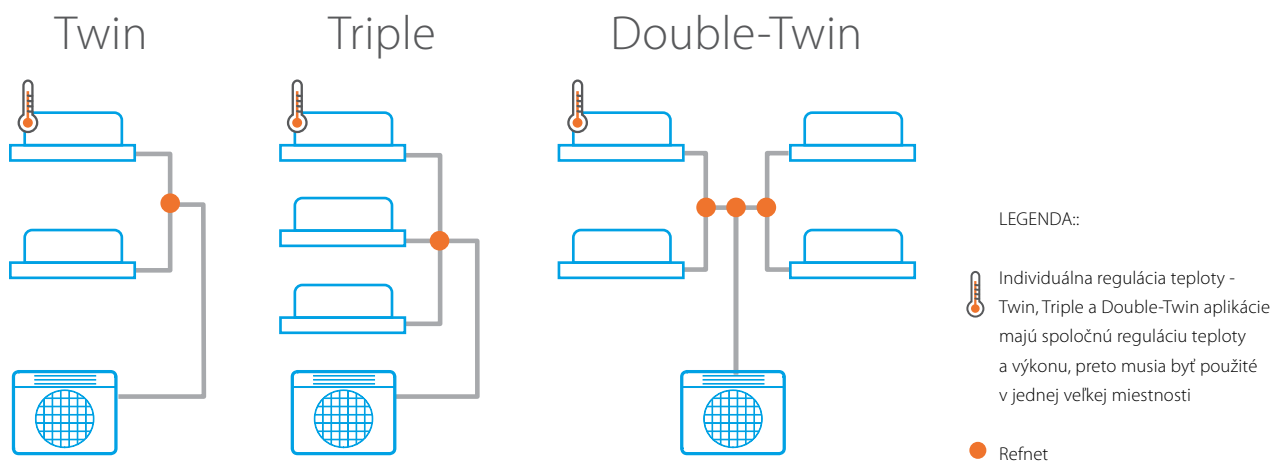

RZAG / RZASG / RZA

SKY AIR SÉRIA VHODNÁ PRE TWIN, TRIPLE A DOUBLE-TWIN APLIKÁCIE

Klimatizovanie jedného veľkého alebo nepravidelného priestoru ako benzínové stanice, obchody a veľké otvorené kancelárie. Technické údaje vonkajších jednotiek sú na strane 65, 66, 68.

NOVÉ Sky Air Alpha séria

SkyAir Alpha-series

Vonkajšia jednotka		RZAG	71NV1	100NV1	125NV1	140NV1	71NY1	100NY1	125NY1	140NY1	
Rozmery	Výška x Šírka x Hĺbka	mm	870x1.100x460								
Hmotnosť		kg	81	85	95	95	81	85	95	95	
Akustický výkon	Chladenie	dBA	64	66	69	70	64	66	69	70	
	Vykurovanie	dBA	-	-	68	71	-	-	68	71	
Hladina akustického tlaku	Chladenie Nom.	dBA	46	47	49	50	46	47	49	50	
	Vykurovanie Nom.	dBA	48	50	52		48	50	52		
Prevádzkový rozsah	Chladenie	Vonk.tepl. Min.-Max. °CDB	-20~-52								
	Vykurovanie	Vonk.tepl. Min.-Max. °CWB	-20~-18,0								
Chladivo	Typ/GWP		R-32/675								
	Náplň	kg/TCO _{Eq}	3,20/2,16	3,20/2,16	3,70/2,50	3,70/2,50	3,20/2,16	3,20/2,16	3,70/2,50	3,70/2,50	
Pripojenie potrubia	Kvapalina	mm	9,52								
	Plyn	mm	15,9								
	Dĺžka potrubia	Vonk.-Vnút. Max.	m	55	85			55	85		
		Systém Ekvivalentná Predplnené	m	75	100			75	100		
	Doplnenie chladiva	kg/m	podľa typu aplikácie - pozri inštalačný manuál								
Prevýšenie	Vonk.-Vnút. Max. m		30								
Napájanie	Počet fáz / Frekvencia / Napätie	Hz / V	1~/50/220-240				3~/50/380-415				
Maximálne istenie (MFA)		A	20	32			16				
Cena		€	2.585,-	3.168,-	3.428,-	3.677,-	2.760,-	3.401,-	3.643,-	4.112,-	

Sky Air Advance séria

SkyAir Advance-series

Vonkajšia jednotka		RZASG	71MV1	100MV1	125MV1	140MV1	100MY1	125MY1	140MY1	
Rozmery	Výška x Šírka x Hĺbka	mm	770x900x320	990x940x320	990x940x320	990x940x320	990x940x320	990x940x320	990x940x320	
Hmotnosť		kg	67	73	74	81	74	74	81	
Akustický výkon	Chladenie	dBA	65	69	71	72	69	71	72	
	Chladenie Nom.	dBA	49	53	54	55	53	54	55	
Hladina akustického tlaku	Chladenie Nom.	dBA	51	57	58	59	57	58	59	
	Vykurovanie Nom.	dBA								
Prevádzkový rozsah	Chladenie	Min.-Max. °CDB	-15~-46							
	Vykurovanie	Min.-Max. °CWB	-15~-15,5							
Chladivo	Typ/GWP		R-32/675							
	Náplň	kg	2,45	2,6	2,6	2,9	2,6	2,6	2,9	
Pripojenie potrubia	Dĺžka potrubia	Vonk.-Vnút. Max. m	50							
	Predplnené	m	30							
Napájanie	Počet fáz / Frekvencia / Napätie	Hz / V	1~/50/220-240				3N~/50/ 380-415			
Cena		€	1.818,-	2.284,-	2.471,-	2.716,-	2.351,-	2.546,-	2.797,-	

NOVÉ Sky Air Large Inverter séria

Vonkajšia jednotka		RZA200D	RZA250D
Napájanie	Počet fáz / Frekvencia / Napätie	Hz / V	3N~ / 50 / 380-415
Maximálne istenie (MFA)		A	20
Nominálny chladiaci výkon			19,0
Nominálny vykurovací výkon			22,0
Cena		€	6.608,-

Kombinácie pre štandardné aplikácie

Približný chladiaci výkon:		Sky Air Alpha séria				Sky Air Advance séria				Sky Air Large Inverter		Cena vnút. jednotky (1ks) €
		7 kW	10 kW	12 kW	14 kW	7 kW	10 kW	12 kW	14 kW	20 kW	25 kW	
Kazetová jednotka s kruhovým výfukom a kazetová s kruhovým výfukom a vysokým COP (s BYCQ140E)	FCAG35B	2	3	4	4	2	3	4	4			818,-
	FCAG50B		2	3	3		2	3	3	4		852,-
	FCAG60B			2				2		3	4	879,-
	FCAG71B				2				2	3		993,-
	FCAG100B									2		1.351,-
	FCAG125B										2	1.763,-
	FCAHG71H				2							1.082,-
Úplne plochá kazetová jednotka 600x600 (s BYFQ60CW)	FFA35A9	2	3	4	4	2	3	4	4			710,-
	FFA50A9		2	3	3		2	3	3	4		729,-
	FFA60A9			2				2		3	4	840,-
Podstropná jednotka	FHA35A9	2	3	4	4	2	3	4	4			1.089,-
	FHA50A9		2	3	3		2	3	3	4		1.114,-
	FHA60A9			2				2		3	4	1.197,-
	FHA71A9				2				2	3		1.288,-
	FHA100A									2		1.601,-
	FHA125A										2	1.822,-
4-výfuková podstropná jednotka	FUA71A				2					3		1.692,-
	FUA100A									2		2.076,-
	FUA125A										2	2.296,-
Nástenná jednotka	FAA71A				2				2	3		1.164,-
	FAA100A									2		1.219,-
Kanálová jednotka	FDXM35F9	2	3	4	4	2	3	4	4			559,-
	FDXM50F9		2	3	3		2	3	3	4		891,-
	FDXM60F9			2				2		3	4	1.156,-
Kanálová jednotka so stredným ESP	FBA35A9	2	3	4	4	2	3	4	4			1.108,-
	FBA50A9		2	3	3		2	3	3	4		1.122,-
	FBA60A9			2				2		3	4	1.215,-
	FBA71A9				2				2	3		1.374,-
	FBA100A									2		1.690,-
	FBA125A										2	1.755,-
Kanálová jednotka s vysokým ESP	FDA125A										2	2.074,-
Neopláštená parapetná jednotka	FNA35A9	2	3	4	4	2	3	4	4			827,-
	FNA50A9		2	3	3		2	3	3	4		965,-
	FNA60A9			2				2		3	4	1.064,-
Vonkajšia jednotka cena (€):	1-fáza (230V)	RZAG71NV1 2.585,-	RZAG100NV1 3.168,-	RZAG125NV1 3.428,-	RZAG140NV1 3.677,-	RZASG71MV1 1.818,-	RZASG100MV1 2.284,-	RZASG125MV1 2.471,-	RZASG140MV1 2.716,-	-	-	
	3-fázy (400V)	RZAG71NY1 2.760,-	RZAG100NY1 3.401,-	RZAG125NY1 3.643,-	RZAG140NY1 4.112,-	-	RZASG100MY1 2.351,-	RZASG125MY1 2.546,-	RZASG140MY1 2.797,-	RZA200D 6.608,-	RZA250D 7.705,-	

Poznámky a vysvetlenia:

2: Twin aplikácia (dve vnútorné jednotky)

3: Triple aplikácia (tri vnútorné jednotky)

4: Double-Twin aplikácia (štyri vnútorné jednotky)

Je možné kombinovať rôzne typy vnútorných jednotiek **rovnej veľkosti** v jednom systéme (napr. Twin systém s FCAG35B + FFA35A9).

Nie je možné kombinovať vnútorné jednotky rôznej veľkosti v jednom systéme.

Kazetové jednotky FCAG-B, FCAHG-H a FFA-A9 majú na výber rôzne dekoračné panely. Vyššie uvedená cena je bez dekoračných panelov.

Pre dostupné typy dekoračných panelov prosím pozrite stranu s vnútornou jednotkou.

Preverte na individuálnych stránkach pre jednotky či je ovládač alebo iné príslušenstvo súčasťou ceny vnútornej jednotky alebo je ho potrebné objednať osobitne.

Refnety pre Sky Air Twin, Triple a Double-Twin aplikácie			Požadovaný počet	Cena za kus €	
Twin aplikácia	RZAG/RZASG	so všetkými vnútornými jednotkami	KHRQ58T	1	92,-
	RZA-D	so všetkými vnútornými jednotkami	KHRQ22M20TA	1	128,-
Triple aplikácia	RZAG/RZASG	so všetkými vnútornými jednotkami	KHRQ58H	1	127,-
	RZA-D	so všetkými vnútornými jednotkami	KHRQ250H7	1	217,-
Double-twin aplikácia	RZAG/RZASG	so všetkými vnútornými jednotkami	KHRQ58T	3	92,-
	RZA-D	so všetkými vnútornými jednotkami	KHRQ22M20TA	3	128,-

Kombinácie pre aplikácie technologického chladenia

Sky Air séria PRE TECHNOLOGICKÉ CHLADENIE

Aplikácie technologického chladenia (serverovne, telekomunikačné kontajnery, laboratória, atď.) sú často spojené s nízkou vlhkosťou v klimatizovanom priestore. Nízka vlhkosť znižuje schopnosť vnútornej jednotky preniesť chladiaci výkon, preto sú pre aplikácie technického chladenia navrhnuté uvedené asymetrické kombinácie.

Približný požadovaný chladiaci výkon:	Sky Air Alpha séria							Cena vnút. jednotky (1ks) €	
	3,5 kW	5,0 kW	5,71 kW	6,0 kW	7,5 kW	9,3 kW	10,3 kW		
Kazetová jednotka s kruhovým výfukom (s BYCQ140E)	FCAG35B				3	4	4	4	818,-
	FCAG50B	P*			2	3	3	3	852,-
	FCAG60B		P						879,-
	FCAG71B			P*		2	2	2	993,-
	FCAG100B				P				1.351,-
	FCAG125B								1.763,-
Kazetová jednotka s kruhovým výfukom a vysokým COP (s BYCQ140E)	FCAG140B					P	P	P	1.933,-
	FCAHG71H					2	2	2	1.082,-
	FCAHG100H				P				1.381,-
	FCAHG125H								1.765,-
Úplne plochá kazetová jednotka 600x600 (s BYFQ60CW)	FCAHG140H					P	P	P	1.934,-
	FFA35A9				3	4	4	4	710,-
	FFA50A9	P*			2	3	3	3	729,-
Podstropná jednotka	FFA60A9		P						840,-
	FHA35A9				3	4	4	4	1.089,-
	FHA50A9	P*			2	3	3	3	1.114,-
	FHA60A9		P						1.197,-
	FHA71A9			P*		2	2	2	1.288,-
	FHA100A				P				1.601,-
	FHA125A								1.822,-
4-výfuková podstropná jednotka	FHA140A					P	P	P	2.003,-
	FUA71A					2	2	2	1.692,-
	FUA100A				P				2.076,-
Nástenná jednotka	FUA125A								2.296,-
	FTXM35N								633,-
	FTXM50N	P*							917,-
	FTXM60N		P						1.143,-
	FTXM71N			P*					1.315,-
	FAA71A					2	2	2	1.164,-
Kanálová jednotka	FAA100A				P				1.219,-
	FBA35A9				3	4	4	4	1.108,-
	FBA50A9	P*			2	3	3	3	1.122,-
	FBA60A9		P						1.215,-
	FBA71A9			P*		2	2	2	1.374,-
	FBA100A				P				1.690,-
	FBA125A								1.755,-
Vonkajšia jednotka	FBA140A					P	P	P	1.965,-
	1-fáza (230V)	RZAG35A	RZAG50A	RZAG60A	RZAG71NV1	RZAG100NV1	RZAG125NV1	RZAG140NV1	
Cena €	3-fázy (400V)	1.375,-	1.787,-	2.056,-	2.585,-	3.168,-	3.428,-	3.677,-	
		-	-	-	RZAG71NY1	RZAG100NY1	RZAG125NY1	RZAG140NY1	
		-	-	-	2.760,-	3.401,-	3.643,-	4.112,-	

Poznámky a vysvetlenia:

Chladiaci výkon je daný pri -15 °C vonk. teplote, 22 °CDB vnút. teplote, a 35% vnút. relat. vlhkosti. Pri týchto podmienkach je celkový chl. výkon rovnaký ako citeľný (pomer SHR je 100 %), čo znamená že nedochádza k odvlhčovaniu.

P: Párová Split aplikácia (jedna vnút. jednotka); **2:** Twin aplikácia (dve vnút. jednotky); **3:** Triple aplikácia (tri vnút. jednotky); **4:** Double-Twin aplikácia (štyri vnút. jednotky).

Je možné kombinovať rôzne typy vnútorných jednotiek o rovnakej veľkosti v jednom systéme (napr. Twin systém s FCAG35B + FFA35A9). Nie je možné kombinovať vnútorné jednotky rôznej veľkosti v jednom systéme. Kazetové jednotky FCAG-B, FCAHG-H and FFA-A9 majú na výber rôzne dekoračné panely. Pre dostupné typy dekoračných panelov prosím pozrite stranu s vnútornou jednotkou. Súčasťou jednotiek FTXM-N je IČ ovládač.

Pre viac kombinácií a presných konštrukčných podmienok sa obráťte na technické údaje vonkajšej jednotky.

(*) ASYCPiR (Cena : 20,- €): RZAG-A asymetrické kombinácie vyžadujú možnosť redukcie potrubia (pripojenie potrubia ø12,7 k potrubiu ø15,9)

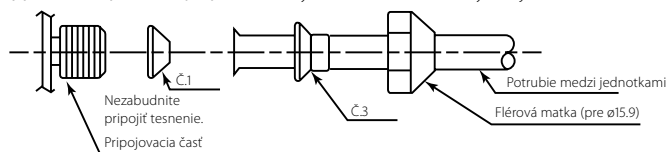

Preverte na individuálnych stránkach pre jednotky či je ovládač alebo iné príslušenstvo súčasťou ceny vnútornej jednotky alebo je ho potrebné objednať osobitne.

Refnety pre Sky Air Twin, Triple a Double-Twin aplikácie	Požadovaný počet	Cena za kus €			
Twin aplikácia	do 14 kW	so všetkými vnútornými jednotkami	KHRQ58T	1	92,-
Triple aplikácia	do 14 kW	so všetkými vnútornými jednotkami	KHRQ58H	1	127,-
Double-twin aplikácia	do 14 kW	so všetkými vnútornými jednotkami	KHRQ58T	3	92,-

VAM-FC9 a VAM-J

Vetracie jednotky s rekuperáciou tepla a vlhkosti (HRV)

Energeticky úsporné vetracie jednotky s rekuperáciou tepla, chladu a vlhkosti.



Vetracia jednotka		VAM150FC9	VAM250FC9	VAM350J	VAM500J	VAM650J	VAM800J	VAM1000J	VAM1500J*	VAM2000J*
Prietok vzduchu	m ³ /h	150	250	350	500	650	800	1.000	1.500	2.000
Externý statický tlak (max.)	Pa	90	80	150	120	120	200	170	200	170
SEC trieda		B	B	-	-	-	-	-	-	-
Príkon pri max. prietoku vzduchu	W	129	160	97	164	222	303	416	548	833
Hlučnosť	dB	40	43	51	54	58	58	61	62	65
Cena	€	1.314,-	1.429,-	1.847,-	1.987,-	2.584,-	2.884,-	3.489,-	5.212,-	6.568,-

Všetky modely jednotiek VAM sú v súlade s LOT6. Detailnú technickú špecifikáciu nájdete v technickej dokumentácii.

(*) Prípojovacie plénium pre tieto veľkosti sa objednáva samostatne

Štandardné príslušenstvo

Filter vzduchu (trieda G3)

Voliteľné príslušenstvo

Ovládač		Cena €
BRC301B61	Káblový diaľkový ovládač pre VAM	199,-
BRC1D52	Káblový diaľkový ovládač (pre kombinované ovládanie spolu s VRV vnútornou jednotkou)	120,-
BRC1H519W7/S7/K7	Nový prémiový káblový ovládač Madoka (W-biely/S-strieborný/K-čierny)	181,-
RTD-10	Univerzálny riadiaci adaptér (kontakty/ModBus)	381,-
RTD-NET	Modbus adaptér	286,-
RTD-20	Rozšírený riadiaci adaptér pre reguláciu VAM jednotiek podľa CO ₂ alebo vstupu od snímača prítomnosti	457,-

Ostatné		Cena €
BRP4A50 *1	Adaptér pre blokovanie chodu externého elektrického ohrievača a GSIEKA - len pre staršie typy VAM150~250FC	189,-
KRP1C4 *1 / *2	Adaptér pre ovládanie externého zvlhčovača - len pre VAM-J	na požiadanie
KRP50-2	Adaptér pre ovládanie externého zvlhčovača / pre výstup signalizácie prevádzky - len pre VAM150~250FC9	221,-
KRP2A51 *3	Adaptér pre elektrické príslušenstvo	381,-
EKAFVJ50F6	Vysokoučinný filter triedy M6 - pre jednotky VAM350~500J	154,-
EKAFVJ65F6	Vysokoučinný filter triedy M6 - pre jednotky VAM650J	171,-
EKAFVJ100F6	Vysokoučinný filter triedy M6 - pre jednotky VAM800J a VAM1000J; pre jednotky VAM1500~2000J sú potrebné 2 ks	206,-
EKAFVJ50F7	Vysokoučinný filter triedy F7 - pre jednotky VAM350~500J	168,-
EKAFVJ65F7	Vysokoučinný filter triedy F7 - pre jednotky VAM650J	188,-
EKAFVJ100F7	Vysokoučinný filter triedy F7 - pre jednotky VAM800J a VAM1000J; pre jednotky VAM1500~2000J sú potrebné 2 ks	225,-
EKAFVJ50F8	Vysokoučinný filter triedy F8 - pre jednotky VAM350~500J	188,-
EKAFVJ65F8	Vysokoučinný filter triedy F8 - pre jednotky VAM650J	208,-
EKAFVJ100F8	Vysokoučinný filter triedy F8 - pre jednotky VAM800J a VAM1000J; pre jednotky VAM1500~2000J sú potrebné 2 ks	250,-
BRYMA65	CO ₂ senzor pre reguláciu intenzity vetrania - pre jednotky VAM350~650J	558,-
BRYMA100	CO ₂ senzor pre reguláciu intenzity vetrania - pre jednotky VAM800~1000J	558,-
BRYMA200	CO ₂ senzor pre reguláciu intenzity vetrania - pre jednotky VAM1500~2000J	558,-
*1) EKMPVAM	Montážna krabička - potrebná len pre jednotky VAM1500~2000J	54,-
*1) EKMP65VAM	Montážna krabička - potrebná len pre jednotky VAM650J	54,-
*2) KRP50-2A90	Montážna krabička - potrebná len pre jednotky VAM650~1500~2000J	na požiadanie
*3) KRP1BB101	Montážna krabička - potrebná len pre jednotky VAM350~2000J	74,-
KDDM24B100	Tlmič pre kruhové potrubie 250 mm - pre jednotky VAM650~1000J (pre jednotky VAM1500~2000J - 2ks ak nie je použité plénium)	736,-
KDDM24B50	Tlmič pre kruhové potrubie 200 mm - pre jednotky VAM500J	736,-
EKPLEN200	Plénium pre jednotky VAM1500~2000J - obsahuje 1 plénium pre polovicu strany (až 4 ks môžu byť použité na jednej jednotke)	123,-

NOVÉ GSIEKA













Elektrický ohrievač pre jednotky VAM

- > Pre jednoduché riešenie elektrického ohrevu spolu s VAM jednotkami
- > Zvýšený komfort pri nízkych vonkajších teplotách
- > Koncept integrácie ohrievača (nie je vyžadované dodatočné príslušenstvo)
- > Prietokový a teplotný senzor
- > Flexibilné nastavenie požadovanej teploty
- > Zvýšená ochrana s 2 stupňami: manuálna a automatická













Typ	GSIEKA	10009	15018	20024	25030	35530
Výkon	kW	0,9	1,8	2,4	3,0	3,0
Priemer	mm	100	150	200	250	355
Použiteľné s jednotkami VAM		VAM150FC9	VAM250FC9	VAM350,500J	VAM650J, VAM800J, VAM1000J	VAM1500J, VAM2000J
Cena	€	797,-	804,-	810,-	868,-	877,-

Voliteľné príslušenstvo pre Split a Sky Air jednotky

Kombinačnú tabuľku s vnútornými jednotkami pozri na strane 60-63		Cena €
OVLÁDAČE A ČIDLÁ TEPLoty	 BRC1H519W7/S7/K7 Nový prémiový káblový ovládač dostupný v 3 farbách (biela, strieborná a čierna) s intuitívnym ovládaním pomocou tlačidiel: nastavenie teploty a otáčok ventilátora, zmena režimu, ovládanie klapiek, signalizácia filtra, resetu a poruchy. Ostatné rozšírené nastavenia ako napríklad časovač, teplota útlmu a obmedzenie teploty je možné urobiť jednoducho pomocou smartfónu.	181,-
	 BRC1D52 Základný káblový ovládač – obsahuje týždenný časovač, integrované čidlo teploty, ovládanie VAM jednotiek. Pripojenie na P1/P2 svorky.	120,-
	 BRC073 - Voliteľný káblový diaľkový ovládač pre Split vnútorné jednotky. Pripojenie na S21 port. BRCW901A03 - 3m kábel pre ovládač BRC073.	187,- 24,-
	BRCW901A08 - 8m kábel pre ovládač BRC073.	38,-
	 BRC4* / BRC7* Infra-červený diaľkový ovládač – v porovnaní s BRC1D52 neobsahuje týždenný časovač, čidlo teploty, ovládanie VAM jednotiek. Typ prijímača závisí od modelu a vnútornej jednotky. Pripojenie na P1/P2 svorky alebo riadiacu dosku vnútornej jednotky.	Typ a cena závisí od typu vnútornej jednotky
	 DCM601A51 Intelligent Touch Manager Kompletný Daikin mini BMS systém pre riadenie teploty v budove s možnosťou spravovania spotreby cez Smart energy management a s možnosťou pripojenia externých zariadení cez Modbus.	5.224,-
	 DCS601C51 Intelligent Touch Controller Centrálny ovládač s možnosťou riadiť a monitorovať až do 64 vnútorných jednotiek alebo ich skupín.	2.070,-
	 K.RSS Externé bezkáblové čidlo teploty – umožňuje meranie teploty priamo v pobytovej zóne bez potreby inštalácie prepojovacieho kábla. Pripája sa na riadiacu dosku vnútornej jednotky namiesto čidla teploty nasávaného vzduchu..	138,-
	 KRCS01-* Externé káblové čidlo teploty – umožňuje meranie teploty priamo v pobytovej zóne. Pripája sa na riadiacu dosku vnútornej jednotky namiesto čidla teploty nasávaného vzduchu.	Typ závisí od typu vnútornej jednotky 92,-
	RIADIACE ADAPTÉRY A KOMUNIKAČNÉ ROZHRAANIA	 KLIC-DI KNX adaptér pre Sky Air vnútorné jednotky – poskytuje komunikačné rozhranie pre protokol KNX pre 1 vnútornú jednotku. Pripojenie na P1/P2 svorky. Ovládač BRC* môže ale nemusí byť súčasne pripojený. Inštaluje sa mimo vnútornú jednotku.
 KLIC-DD KNX adaptér pre Split vnútorné jednotky – poskytuje komunikačné rozhranie pre protokol KNX pre 1 vnútornú jednotku. Pripojenie na S21 port. Inštaluje sa mimo vnútornú jednotku.		244,-
 RTD-10 Univerzálny riadiaci adaptér – poskytuje externé monitorovanie/ovládanie cez vstupný signál odporový 0-10kΩ alebo napätový 0-10VDC, kontakty (prevádzka alebo odmrazovanie, porucha) a poskytuje komunikačné rozhranie pre protokol Modbus. Pre 1 skupinu P1/P2 (až do 16 vnútorných jednotiek). Pripojenie na P1/P2 svorky. Ovládač BRC* môže ale nemusí byť súčasne pripojený. Inštaluje sa mimo vnútornú jednotku.		381,-
 RTD-HO Inteligentný hotelový adaptér – poskytuje ovládanie jednotiek na základe vstupov od kľúčovej karty a okenných kontaktov a poskytuje komunikačné rozhranie pre protokol Modbus. Pre 1 skupinu P1/P2 (až do 16 vnútorných jednotiek). Pripojenie na P1/P2 svorky. Ovládač BRC* môže ale nemusí byť súčasne pripojený. Inštaluje sa mimo vnútornú jednotku.		381,-
 RTD-NET Modbus adaptér pre Sky Air a VRV jednotky – poskytuje komunikačné rozhranie pre protokol Modbus. Pre 1 skupinu P1/P2 (až do 16 vnútorných jednotiek). Ovládanie je simultánne pre celú skupinu, monitorovanie je individuálne pre každú jednotku v skupine). Pripojenie na P1/P2 svorky. Ovládač BRC* môže ale nemusí byť súčasne pripojený. Inštaluje sa mimo vnútornú jednotku.		286,-
 RTD-20 Rozšírený riadiaci adaptér pre kancelárie a obchody – poskytuje rozšírené ovládanie a funkcie úspory energie pre Viacposchodové obchody a užívateľsky riadené zóny, ovládanie VAM jednotiek s CO2 senzorom, ovládanie vzduchových clón založené na vonkajších podmienkach, inteligentné ovládanie jednotiek v miestnostiach s posuvnými stenami, atď. Pripojenie na P1/P2 svorky. Inštaluje sa mimo vnútornú jednotku.		457,-
 RTD-RA Modbus adaptér pre Split vnútorné jednotky – poskytuje komunikačné rozhranie pre protokol Modbus pre 1 vnútornú jednotku. Pripojenie na S21 port. Inštaluje sa mimo vnútornú jednotku.		247,-

Riadiace adaptéry pre Split a Sky Air jednotky

Kombinačnú tabuľku s vnútornými jednotkami pozri na strane 60-63		Cena
	DTA113B51 DS-Net Adaptér - automatické zálohovanie a striedanie až do 4 ks VRV alebo SkyAir jednotiek. Pripojenie na P1/P2 svorky. Ovládač BRC* musí byť súčasne pripojený. Na kontakty P1/P2 nie je možné napojiť žiadne ďalšie zariadenia alebo adaptéry..	672,-
	BRP7A* Adaptér so vstupom od okenného kontaktu a vstupnej karty pre ovládanie vnútornej jednotky alebo skupiny jednotiek podľa okenného kontaktu a karty vstupu. Pripojenie na P1/P2 svorky. Vyžaduje súčasné pripojenie ovládača BRC2E52C alebo BRC3E52A. Na kontakty P1/P2 nie je možné napojiť žiadne ďalšie zariadenia alebo adaptéry.	96,-
	KRP4A* Adaptér pre externé monitorovanie/ovládanie cez beznapäťové kontakty a nastavenie teploty odporom 0-140Ω. Pripojenie na P1/P2 svorky. Ovládač BRC1/2/4/7 musí byť súčasne pripojený. Na kontakty P1/P2 nie je možné napojiť žiadne ďalšie zariadenia alebo adaptéry.	193,-
	(E)KRP1B* / (E)KRP1C* Adaptér so 4 výstupnými signálmi – poskytujú beznapäťové kontakty, ktoré môžu byť použité na spustenie/zastavenie zvlhčovačov, elektrických ohrievačov, ventilátorov pre čerstvý vzduch atď. závislých na prevádzke vnútornej jednotky. Výstupy: chod kompresora alebo porucha, chod ventilátora vnútornej jednotky, signál pre pomocný ohrievač, signál pre zvlhčovač. Pripojenie na riadiacu dosku vnútornej jednotky.	Typ a cena závisí od typu vnútornej jednotky
	KRP1BB* Adaptér s 2 výstupnými signálmi – poskytujú beznapäťové kontakty, ktoré môžu byť použité na spustenie/zastavenie zvlhčovačov, elektr. ohrievačov, ventilátorov pre čerstvý vzduch atď. závislých na prevádzke vnút. jednotky. Výstupy: chod kompresora alebo porucha, chod ventilátora vnút. jednotky. Pripojenie na riadiacu dosku vnút. jednotky V závislosti na type vnút. jednotky môže byť vyžadovaná inštalčná krabica – pozri strany 60-63.	Typ a cena závisí od typu vnútornej jednotky
	KRP413A1S Adaptér pre externé monitorovanie / ovládanie Split jednotiek (diaľkové zap./vyp., signalizácia prevádzky a poruchy, zmena režimu chladenia a vykurovania, zmena otáčok ventilátora). Pripojenie na S21 port. Inštaluje sa mimo vnútornú jednotku.	227,-
	DTA112B51 Adaptér F1/F2 pre R410A Sky Air vnútornú jednotku a FDXM-F3. Poskytuje kontakty F1/F2 pre napojenie na komunikačnú linku centrálného ovládania Daikin (DIII-Net), ktorou môžu byť jednotky ovládané Daikin centrálnymi ovládačmi alebo BMS bránami. Pripojenie na kontakty X60A a X61A na doske vnútornej jednotky. Inštaluje sa vo vnútornej jednotke.	216,-
	KRP928A2S Adaptér F1/F2 pre Split vnútornú jednotku. Poskytuje kontakty F1/F2pre napojenie na komunikačnú linku centrálného ovládania Daikin (DIII-Net), ktorou môžu byť jednotky ovládané Daikin centrálnymi ovládačmi alebo BMS bránami. Pripojenie na S21 port. Inštaluje sa mimo vnútornú jednotku.	310,-
	EKORORO- Adaptér pre diaľkové zap./vyp. alebo vynútené vyp. Poskytuje kontakty T1/T2 ktoré môžu byť použité na diaľkové zapínanie a vypínanie Sky Air vnútorných jednotiek, alebo prepnúť ich do režimu vynúteného vypnutia.	Typ a cena závisí od typu vnútornej jednotky
	KRP* Inštalčná krabica pre adaptéry. Pre jednotky, ktoré nemajú voľné miesto v elektrickej skrinke.	Typ a cena závisí od typu vnútornej jednotky

BRC1H519W7 / BRC1H519S7 / BRC1H519K7

Káblový ovládač Madoka Sky Air and VRV

Ovládač s novým dizajnom pre náročných užívateľov

- › Priliehavý a elegantný dizajn
- › Intuitívne ovládanie dotykovými tlačítkami
- › 3 možnosti zobrazenia: štandard, detailný a s **novými ikonami**
- › Priamy prístup k základným funkciám (zap./vyp., teplota, režim, otáčky ventilátora, lamely, ikona filtra a resetu, porucha a kód poruchy)
- › V troch farbách pre každý interiér (biela, strieborná a čierna)
- › Kompaktný, rozmer len 85 x 85 mm
- › Reálne hodiny s automatickým letným/zimným časom

Možnosti pre hotely

- › Úspora energie integráciou vstupnej karty a limitovania nastavenej teploty (BRP7A*)
- › Flexibilné resetovanie na predvolenú teplotu zaručuje že teplota miestnosti zostane v rozsahu komfortných limitov



BRC1H519W7



BRC1H519S7





BRC1H519K7

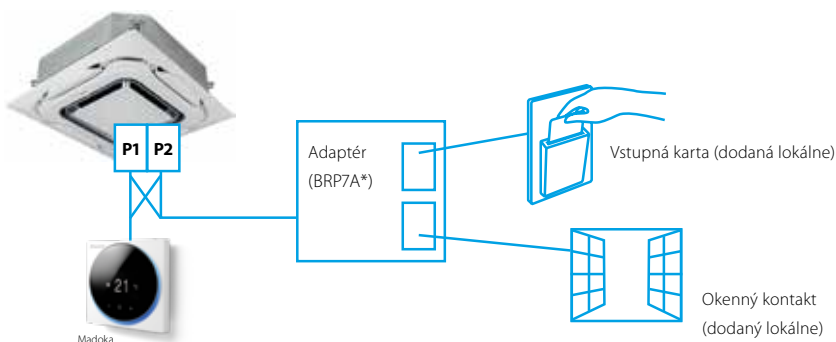

Integrácia vstupnej karty a okenného kontaktu



Voliteľné príslušenstvo pre Split a Sky Air jednotky

Intelligent Tablet Controller centrálny ovládač pre lokálne ovládanie alebo cez Cloud		Cena
 <p>DCC601A51 Centrálny dotykový ovládač s možnosťou pripojenia na Cloud pre Split, Sky Air, VRV vnút. jednotky, hydroboxy, VAM jednotky a vzduchové clony (max. 32 jednotiek).</p>		929,-
 <p>AL-CCD07-VESA-1 Voliteľná káblová dotyková obrazovka pre lokálne ovládanie (možnosť pripevnenia na stenu)</p>		986,-
 <p>Cloud balík (zahŕňa router, predplatenú SIM kartu+správu na optimalizovanie spotreby energií od Daikin-u)</p>	Netto cena €	
1 rok		500,-
2 roky		1.000,-
5 rokov		2.500,-

Voliteľné príslušenstvo pre vonkajšie jednotky

Adaptéry pre vonkajšie jednotky		Cena €
 <p>SB.KRP58M52 Externý riadiaci adaptér pre všetky vonkajšie jednotky Sky Air A-série – umožňuje pomocou beznapäťových kontaktov aktiváciu režimu s nízkou hlučnosťou a tri úrovne limitovania príkonu jednotky.</p>		286,-
 <p>EKBPH140L Voliteľný ohrev spodnej vane pre vonkajšie jednotky Sky Air Alpha série (RZAG) - doporučené pre jednotky používané na vykurovanie pri očakávanej vonkajšej vlhkosti 100% RH a teplote menej ako -5°C počas 5 a viac dní.</p>		141,-







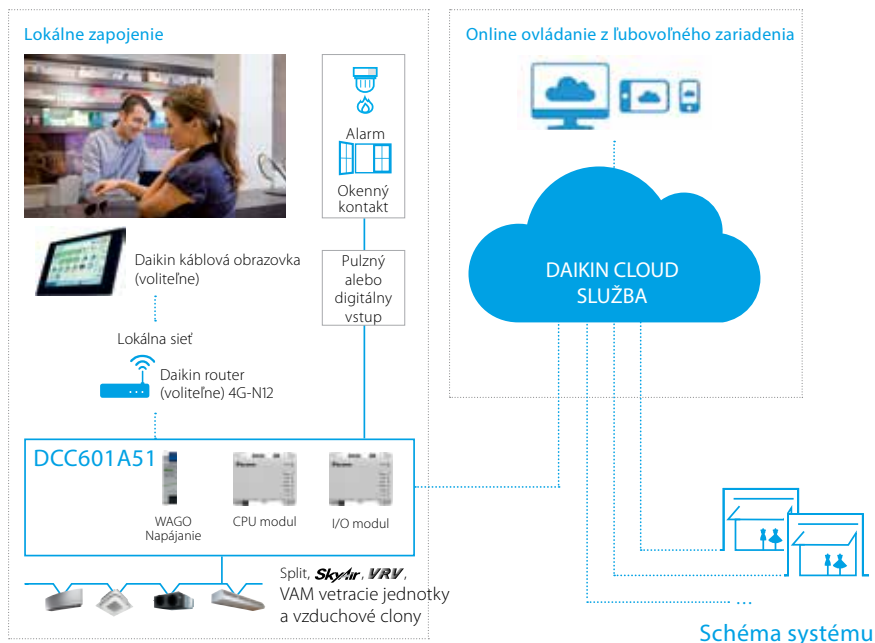



I-TAB Controller DCC601A51

Rozšírený centrálny ovládač s pripojením na Cloud











- › Intuitívne a užívateľsky priateľské rozhranie
- › Flexibilný koncept pre samostatné objekty alebo aj pre viac samostatných objektov
- › Celkové riešenie vďaka integrácií externých zariadení
- › Monitorovanie a ovládanie pre malé komerčné budovy bez ohľadu kde sa práve nachádzate

































Kombinačná tabuľka príslušenstva pre Split jednotky

		Cena	
SPLIT a SKY AIR	Individuálne ovl.	 BRP069B* WiFi riadiaci adaptér pre ovládanie cez Apple alebo Android aplikáciu	Typ závisí od vnútornej jednotky
		 ARC4* Infračervený diaľkový ovládač	Typ závisí od vnútornej jednotky
	Centrálné ovládače a BMS	 DCM601A51 Intelligent Touch Manager	5.224,-
		 DCS601C51 Intelligent Touch Controller	2.070,-
		 DCC601A51 Intelligent Tablet Controller s možnosťou pripojenia na cloud	929,-
		 EKMBDXA Modbus komunikačná brána	2.893,-
SPLIT	Individuálne ovl.	 BRC073 Zjednodušený káblový ovládač pre Split jednotky	187,-
		BRCW901A03 - 3m kábel pre BRC073	24,-
		BRCW901A08 - 8m kábel pre BRC073	38,-
	Adaptéry a ďalšie príslušenstvo	 KLIC-DD KNX Adaptér pre Split vnútorné jednotky	244,-
		 RTD-RA Modbus adaptér pre Split vnútorné jednotky	247,-
		 KRP413A1S Adaptér pre externé ovládanie Split vnútornej jednotky	227,-
		 KRP928A2S Adaptér F1/F2 pre Split jednotky pre pripojenie na centrálné ovládanie	310,-
		Ochrana diaľkového ovládača pred stratou alebo ukradnutím	Typ a cena závisí od vnútornej jednotky

(1) Riadiace dosky jednotiek C/FTXA-A/B a FTXTA-A PCB nemajú port S21, pretože WiFi adaptér je integrovaný priamo na doske. V prípade potreby pripojenia príslušenstva k portu S21 je vyžadovaný prepojovací káblík EKRS21.

										
BRP069B42	štandard (zabudované)	BRP069B41	BRP069B41	BRP069B45	BRP069B45	BRP069B45	BRP069B42	štandard (zabudované)	BRP069B41	BRP069B45
30,-	súčasť	súčasť	súčasť	39,-	39,-	39,-	30,-	súčasť	30,-	39,-
ARC477A1	ARC466A58	ARC466A9	ARC466A33	ARC480A11	ARC470A1	BRC52B66	ARC452A1	ARC466A59	ARC466A55	ARC480A11
súčasť	súčasť	súčasť	súčasť	súčasť	súčasť	súčasť	súčasť	súčasť	súčasť	súčasť
✓	✓ ⁽¹⁾	✓	✓	✓	✓	-	✓	✓ ⁽²⁾	✓	✓
✓	✓ ⁽¹⁾	✓	✓	✓	✓	-	✓	✓ ⁽²⁾	✓	✓
✓	✓ ⁽¹⁾	✓	✓	✓	✓	-	✓	✓ ⁽²⁾	✓	✓
✓	✓ ⁽¹⁾	✓	✓	✓	✓	-	✓	✓ ⁽²⁾	✓	✓
-	✓ ⁽¹⁾	✓	✓	✓	✓	-	✓	✓ ⁽²⁾	✓	✓
-	✓	✓	✓	✓	-	-	✓	✓	✓	✓
-	✓	✓	✓	✓	-	-	✓	✓	✓	✓
✓	✓ ⁽¹⁾	✓	✓	✓	✓	-	✓	✓ ⁽²⁾	✓	✓
✓	-	✓	✓	✓	✓	-	✓	- (2)	✓	-
✓	✓ ⁽¹⁾	✓	✓	-	✓	-	✓	✓ ⁽²⁾	✓	-
✓	✓ ⁽¹⁾	✓	✓	✓	✓	-	✓	✓ ⁽²⁾	✓	✓
KKF936A4	KKF910AA4	KKF910AA4	-	-	KKF936A4	-	KKF910AA4	KKF910AA4	-	KKF936A4
na požiadanie	na požiadanie	na požiadanie	-	-	na požiadanie	-	na požiadanie	na požiadanie	-	na požiadanie

Kombinačná tabuľka príslušenstva pre Sky Air jednotky

		Cena €		
SKY AIR	Individuálne ovl.	 BRP069A81 BRP069B82 WiFi riadiaci adaptér pre ovládanie cez Apple alebo Android aplikáciu Pre Sky Air - inštalácia do Master vnútornej jednotky	133,- 109,-	
		 BRC4* / BRC7* Infra-červený diaľkový ovládač vrátane prijímača	Typ a cena závisí od vnútornej jednotky	
	Centrálne ovládače a BMS	 DCM601A51 Intelligent Touch Manager	5.224,-	
		 DCS601C51 Intelligent Touch Controller	2.070,-	
		 DCC601A51 Intelligent Tablet Controller možnosťou pripojenia na cloud	929,-	
		 EKMBDXA Modbus komunikačná brána	2.893,-	
	SKY AIR	Ovládače a čidlá teploty	 BRC1H519W7/S7/K7 (W-biely/S-strieborný/K-čierny) Nový štandardný káblový ovládač Madoka	181,-
			 BRC1D52 Základný káblový ovládač	120,-
			 K.RSS Externé bezkáblové čidlo teploty	138,-
			 KRCS01-* Externé káblové čidlo teploty	92,-
Adaptéry a ďalšie príslušenstvo		 KLIC-DI KNX Adaptér pre Sky Air a VRV vnútorné jednotky	276,-	
		 RTD-10 Univerzálny riadiaci adaptér	381,-	
		 RTD-HO Inteligentný hotelový adaptér	381,-	
		 RTD-NET Modbus adaptér pre Sky Air a VRV jednotky	286,-	
		 RTD-20 Rozšírený riadiaci adaptér	457,-	
		 DTA113B51 DS-Net adaptér pre zálohovanie a striedanie 	672,-	
		 BRP7A* Adaptér pre okenný kontakt a vstupnú kartu (BRC1H519W7/S7/K7 je vyžadované) 	96,-	
		 KRP4A* Adaptér pre externé monitorovanie/ovládanie (BRC1H519W7/S7/K7 je vyžadované) 	193,-	
		 (E)KRP1B* / (E)KRP1C* Adaptér so 4 výstupnými signálmi 	Typ a cena závisí od vnútornej jednotky	
		 KRP1BB* Adaptér s 2 výstupnými signálmi 	Typ a cena závisí od vnútornej jednotky	
 DTA112B51 Adaptér F1/F2 pre Sky Air jednotky		216,-		
 EKRORO Adaptér pre diaľkové zap./vyp. alebo vynútené vyp. 		Typ a cena závisí od vnútornej jednotky		
 Inštalacia krabička pre adaptéry Len pre adaptéry označené symbolom 		Typ a cena závisí od vnútornej jednotky		

*1 Funkcie pre individuálne ovládanie klapiek, podlahový snímač a snímač prítomnosti nie sú dostupné (nekompatibilné s podlahovým snímačom a snímačom prítomnosti).

*2 Model závisí od voľby dekoratívneho panelu (W = úplne biely, S = strieborno/biely); Pre starší dizajn použite BRC/EB530W.

RXM-N9(N)

Split séria - vonkajšie jednotky

Vonkajšie jednotky s R32 pre vnútorné jednotky Perfera a jednotky Sky Air A-série s malými výkonomi.



RXM42-60N9

Vonkajšia jednotka		RXM	20N9	25N9	35N9	42N9	50N9	60N9	71N
Rozmery	Výška x Šírka x Hĺbka	mm	550x765x285			734x870x373			734x870x320
Hmotnosť		kg	32			47	44	63	56,0
Akustický výkon	Chladienie	dB(A)	59	58	61	62	62	63	66
	Vykurovanie	dB(A)	59		61	62		63	67
Hladina akustického tlaku	Chladienie	Nom. dB(A)	46		49	48		48	47
	Vykurovanie	Nom. dB(A)	47		49	48		49	48
Prevádzkový rozsah	Chladienie	Vonk.tepl. Min.~Max. °CDB	-10 (-15°)*~50						-10 (-15)*~46
	Vykurovanie	Vonk.tepl. Min.~Max. °CWB	-20~24						-15~24
Chladivo	Typ/Náplň/ TCO ₂ ekv /GWP		R-32/0,76/ 0,5/675			R-32/1,30/ 0,9/675	R-32/1,40/ 0,9/675	R-32/1,45/ 1,0/675	R-32/1,15/ 0,78/675
Prípojenie potrubia	Kvapalina	mm	6,35						
	Gas	mm	9,5			12,7			15,9
	Dĺžka potrubia	Vonk.-Vnúť. Max. m	20			10			30
		Predplnené	m						
	Doplnenie chladiva	kg/m	0,02 (pre potrubie nad 10m)						
	Prevýšenie	Vonk.-Vnúť. Max. m	15			20			
Napájanie	Počet fáz / Frekvencia / Napätie	Hz / V	1~ / 50 / 220-240						
Prúd	Maximálne istenie (MFA)	A	10	13			16	20	

* -15°C len pri servisnom aktivovaní technického chladienia



RZAG-N a RZAG-A

Sky Air Alpha séria - vonkajšie jednotky

Popredná technológia v odvetví pre komerčné aplikácie a technologické chladenie

- > Jedinečná malá výška jednotky s jedným ventilátorom
- > Kompaktné rozmery pre skoro neviditeľnú inštaláciu
- > Výborná servisovateľnosť
- > Perfektné vyváženie účinnosti a komfortu vďaka technológii Variable Refrigerant Temperature: vysoká sezónna účinnosť počas celého roka, rýchla reakcia počas najhorúcejších dní
- > Vynikajúca pre technologické chladenie, možnosť asymetrickej kombinácie vnútornej jednotky
- > Náhrada jestvujúcich systémov s R22 bez potreby výmeny potrubia



- > Garantovaná prevádzka v režime chladenia aj vykurovania do -20°C
- > Chladenie PCB radiacej dosky chladivom poskytuje ideálne chladenie nezávislé od vonkajšej teploty a chodu ventilátora
- > Maximálna dĺžka potrubia do 85m (50m pre RZAG-A)
- > RZAG-N vhodné aj pre Twin, Triple, Double twin aplikácie



RZAG71-140NV1/NY1

Kombinačná tabuľka pre štandardné aplikácie

		FCAHG-H				FCAG-B				FFA-A9		FDA-A	FDXM-F9		FBA-A(9)				FHA-A(9)				FAA-A		FTXM-N		FUA-A		FNA-A9		FVA-A																
veľkosť jednotky		71	100	125	140	35	50	60	71	100	125	140	35	50	60	71	100	125	140	35	50	60	71	100	125	140	71	100	125	140	35	50	60	71	100	125	140	35	50	60	71	100	125	140			
RZAG35A						P																																									
RZAG50A							P																																								
RZAG60A									P																																						
NEW RZAG71NV1	RZAG71NY1	P					2		P					2			2																														
NEW RZAG100NV1	RZAG100NY1		P				3	2			P			3	2		3	2																													
NEW RZAG125NV1	RZAG125NY1			P			4	3	2			P		4	3	2		4	3	2																											
NEW RZAG140NV1	RZAG140NY1	2			P	4	3	2			P	4	3	2		4	3	2		4	3	2																									

Kombinačná tabuľka pre technologické chladenie

		FTXM-N		FAA-A		FHA-A(9)				FBA-A(9)				FDXM-F9		FUA-A		FNA-A9		FVA-A		FFA-A9		FCAHG-H				FCAG-B																
veľkosť jednotky		35	50	60	71	71	100	35	50	60	71	100	125	140	35	50	60	71	100	125	35	50	60	71	100	125	140	35	50	60	71	100	125	140	35	50	60	71	100	125	140			
RZAG35A																																												
RZAG50A																																												
RZAG60A																																												
NEW RZAG71NV1	RZAG71NY1																																											
NEW RZAG100NV1	RZAG100NY1																																											
NEW RZAG125NV1	RZAG125NY1																																											
NEW RZAG140NV1	RZAG140NY1																																											

P = Split, 2 = Twin, 3 = Triple, 4 = Double twin; Pre viac informácií o technologickom chladení pozrite katalóg pre technologické chladenie.

P* = požadované ASYCPiR - redukcia potrubia pre asymetrickej kombinácie veľkosti

Viac detailov a informácií nájdete na my.daikin.eu



RZAG-A



RZAG-NV1



RZAG-NY1

Vonkajšia jednotka		RZAG	35A	50A	60A	71NV1	100NV1	125NV1	140NV1	71NY1	100NY1	125NY1	140NY1	
Rozmery	Výška x Šírka x Hĺbka	mm	734x870x373				870x1.100x460							
Hmotnosť		kg	52				81,4	84,5	95,5	95,5	81,4	84,5	95,5	95,5
Akustický výkon	Chladenie	dBA	62	63	64	64	66	69	70	64	66	69	70	
	Vykurovanie	dBA	62	63	64									
Hladina akustického tlaku	Chladenie Nom.	dBA	48	49	50	46	47	49	50	46	47	49	50	
	Vykurovanie Nom.	dBA	48	49	50	48	50	52		48	50	52		
Prevádzkový rozsah	Chladenie	Vonk.tepl. Min.–Max.	°CDB -20~52				-20~52							
	Vykurovanie	Vonk.tepl. Min.–Max.	°CWB -20~24				-20~18							
Chladivo	Typ/GWP		R-32 / 675				R-32/675							
	Charge	kg/TCO,Eq	1,55/1,05				3,20/2,16	3,20/2,16	3,70/2,50	3,70/2,50	3,20/2,16	3,20/2,16	3,70/2,50	3,70/2,50
Pripojenie potrubia	Kvapalina/Plyn	mm	6,35/9,52		6,35/12,7		9,52/15,9							
	Dĺžka potrubia	Vonk.-Vnúť. Max.	m 50				55	85		55				85
		Systém	m 50				75	100		75				100
		Predplnené	m 30				40							
	Prevýšenie	Vonk.-Vnúť. Max.	m 30				30							
Napájanie	Počet fáz / Frekvencia / Napätie	Hz/V	1~ / 50 / 230				1~/50/220-240				3~/50/380-415			
Prúd	Maximálne istenie (MFA)	A	16	16	20	20	32		16					

RZASG-M

Sky Air Advance séria - vonkajšie jednotky

Kombinácia technológie a komfortu pre komerčné aplikácie

- › Vysoká účinnosť:
 - Energetická trieda až do A++ (chladenie) /A+ (vykurovanie)
 - Kompresor ponúka značné vylepšenie účinnosti
- › Veľmi kompaktná jednotka pre jednoduchú montáž
- › Náhrada jestvujúcich systémov s R22 bez potreby výmeny potrubia



- › Garantovaný prevádzkový rozsah až do -15°C
- › pre chladenie aj vykurovanie
- › Chladenie PCB riadiacej dosky chladivom poskytuje ideálne chladenie nezávislé od vonkajšej teploty a chodu ventilátora
- › Maximálna dĺžka potrubia až do 50m.
- › RZASG-M vhodné aj pre Twin, Triple, Double twin aplikácie



RZASG100-140MV1/MY1

Kombinačná tabuľka pre štandardné aplikácie

Veľkosť jednotky		FCAG-B						FFA-A9			FDXM-F9			FBA-A(9)							
		35	50	60	71	100	125	140	35	50	60	35	50	60	35	50	60	71	100	125	140
RZASG71MV1		2			P			2			2			2			P				
RZASG100MV1	RZASG100MY1	3	2			P		3	2		3	2		3	2			P			
RZASG125MV1	RZASG125MY1	4	3	2			P	4	3	2	4	3	2	4	3	2				P	
RZASG140MV1	RZASG140MY1	4	3		2			P	4	3		4	3		4	3		2			P

Veľkosť jednotky		FDA-A	FHA-A(9)						FUA-A			FAA-A		FVA-A				FNA-A9				
		125	35	50	60	71	100	125	140	100	125	140	71	100	71	100	125	140	35	50	60	
RZASG71MV1			2			P						P		P					2			
RZASG100MV1	RZASG100MY1		3	2			P			P				P		P			3	2		
RZASG125MV1	RZASG125MY1	P	4	3	2			P			P							P		4	3	2
RZASG140MV1	RZASG140MY1		4	3		2				P			P	2		2				P	4	3

P = Split, 2 = Twin, 3 = Triple, 4 = Double twin



RZASG-MV1



RZASG-MY1

Viac detailov a informácií nájdete na my.daikin.eu

Vonkajšia jednotka		RZASG	71MV1	100MV1	125MV1	140MV1	100MY1	125MY1	140MY1		
Rozmery	Výška x Šírka x Hĺbka	mm	770x900x320						990x940x320		
Hmotnosť		kg	60	70	71	78	70	71	77		
Akustický výkon	Chladenie	dBA	65	70	71	73	70	71	73		
Hladina akustického tlaku	Chladenie Nom.	dBA	46			54		53	54		
	Vykurovanie Nom.	dBA	47			57					
Prevádzkový rozsah	Chladenie	Vonk.tepl. Min.–Max.	°CDB						-15~46		
	Vykurovanie	Vonk.tepl. Min.–Max.	°CWB						-15~15,5		
Chladivo	Typ/GWP		R-32/675								
	Náplň	kg/TCO _{Eq}	2,45/1,65	2,60/1,76		2,90/1,96	2,60/1,76		2,90/1,96		
Pripojenie potrubia	Kvapalina/Plyn	mm	9,52/15,9								
	Dĺžka	Vonk.-Vnút. Max.	m						50		
	potrubia	Systém	m						70		
		Ekvivalentná	m						30		
		Predplnené	m						30		
	Prevýšenie	Vonk.-Vnút. Max.	m						30		
Napájanie	Počet fáz / Frekvencia / Napätie	Hz/V	1~/50/220-240						3~/50/380-415		
Prúd	Maximálne istenie (MFA)	A	20	25	32				16		

AZAS-M a ARXM71N9

Sky Air Active séria - vonkajšie jednotky

Ideálne riešenie pre malé predajne a kancelárie

- > Vysoká účinnosť:
 - Energetická trieda až do A+ (chladenie) /A (vykurovanie)
 - Kompresor ponúka značné vylepšenie účinnosti
- > Veľmi kompaktná jednotka pre jednoduchú montáž
- > Náhrada jestvujúcich systémov s R22 bez potreby výmeny potrubia



- > Garantovaný prevádzkový rozsah až do -15°C pre vykurovanie a do -5°C pre chladenie
- > Chladenie PCB riadiacej dosky chladivom poskytuje ideálne chladenie nezávislé od vonkajšej teploty a chodu ventilátora (len AZAS).
- > Maximálna dĺžka potrubia až do 30m
- > Len pre Split zapojenie



Kombinačná tabuľka pre štandardné aplikácie

Veľkosť jednotky	FCAG-B				FBA-A(9)				FAA-A				ADEA-A		
	71	100	125	140	71	100	125	140	71	100	125	140	71	100	125
ARXM-N9	P				P				P				P		
AZAS-MV1		P	P	P		P	P	P		P				P	P
AZAS-MY1		P	P	P		P	P	P		P					

P = Split



AZAS-MV1



AZAS-MY1

Viac detailov a informácií nájdete na my.daikin.eu

Vonkajšia jednotka		AZAS	ARXM71N9	100MV1	125MV1	140MV1	100MY1	125MY1	140MY1
Rozmery	Výška x Šírka x Hĺbka	mm	734x870x373	990x940x320					
Hmotnosť		kg	50	70			78	70	77
Akustický výkon	Chladenie	dB(A)	65	70	71	73	70	71	73
	Vykurovanie	dB(A)	65	70	71	73	70	71	73
Hladina akustického tlaku	Chladenie	Nom. dB(A)	52	53			54	53	54
	Vykurovanie	Nom. dB(A)	52	57					
Prevádzkový rozsah	Chladenie	Vonk.tepl. Min.~Max. °CDB	-10~46	-5~46					
	Vykurovanie	Vonk.tepl. Min.~Max. °CWB	-15~24	-15~15,5					
Chladivo	Typ/GWP		R-32/675			R-32/675			
	Náplň	kg/TCO _{Eq}	-	2,60/1,76		2,90/1,96	2,60/1,76		2,90/1,96
Pripojenie potrubia	Kvapalina/Plyn	mm	9,52/15,9						
	Dĺžka potrubia	Vonk.-Vnúť. Max. m	30						
	potrubia	Systém	-						50
	potrubia	Ekvivalentná Predplnené m	10	30					
	Prevýšenie potrubia	Vonk.-Vnúť. Max. m	20	30					
Napájanie	Počet fáz / Frekvencia / Napätie	Hz/V	1~/50/220-240				3~/50/380-415		
Prúd	Maximálne istenie (MFA)	A	20	25	32		16		

RZA-D

Sky Air vonkajšia jednotka

Veľký Sky Air systém pre komerčné a priemyselné aplikácie

- › Kompaktná (výška 870mm) a ľahká jednovrtulová jednotka s jednoduchou montážou a úsporou priestoru
- › Výnimočná servisovateľnosť vďaka širokým vstupným dvierkam a 7-segmentovému displeju
- › Náhrada jestvujúcich systémov s R22 bez potreby výmeny potrubia



- › Garantovaný prevádzkový rozsah do -20°C v režime vykurovania aj chladenia
- › Chladenie PCB riadiacej dosky chladivom poskytuje ideálne chladenie nezávislé od vonkajšej teploty a chodu ventilátora
- › Maximálna dĺžka potrubia až do 100m
- › Maximálne prevýšenie až do 30m
- › RZA-D vhodné aj pre Twin, Triple, Double twin aplikácie



RZA200-250D

Kombinačná tabuľka pre štandardné aplikácie

NOVÉ

Veľkosť jednotky	FCAG-B					FFA-A9		FDXM-F9				FBA-A(9)					FHA-A(9)					FDA-A			FUA-A			FAA-A		FNA-A9	
	50	60	71	100	125	50	60	50	60	50	60	71	100	125	50	60	71	100	125	125	200	250	71	100	125	71	100	50	60		
RZA200A	4	3	3	2		4	3	4	3	4	3	3	2		4	3	3	2			P		3	2		3	2	4	3		
RZA250A		4			2		4		4		4			4		2			2	2		P			2					4	

Viac detailov a informácií nájdete na my.daikin.eu

NOVÉ



RZA-D

Vonkajšia jednotka				RZA200D		RZA250D		
Rozmery	Výška x Šírka x Hĺbka			mm		870x1.100x460		
Hmotnosť				kg		120		
Akustický výkon	Chladenie			dBA		73		
	Vykurovanie			dBA		76		
Hladina akustického tlaku	Chladenie		Nom.	dBA		53		
	Vykurovanie		Nom.	dBA		60		
Prevádzkový rozsah	Chladenie		Vonk.tepl.	Min.~Max.	°CDB		-20~-46	
	Vykurovanie		Vonk.tepl.	Min.~Max.	°CWB		-20~-15	
Chladivo	Typ/GWP					R-32/675		
	Náplň			kg/TCO ₂ Eq		5,0/3,38		
Pripojenie potrubia	Kvapalina/Plyn			mm		9,52/22,2		
	Dĺžka potrubia		Vonk.-Vnúť	Max.	m		100	
				Predplnené	m		30	
	Prevýšenie		Vonk.-Vnúť	Max.	m		30	
Napájanie	Počet fáz / Frekvencia / Napätie			Hz/V		3~/50/380-415		
Prúd	Maximálne istenie (MFA)			A		25		

Všetky elektrické pripojenia musia byť navrhnuté projektantom elektro a urobené tak, aby vyhovovali lokálnym a národným normám. Nasledujúce údaje slúžia len ako informácia.

Split a Multi Split

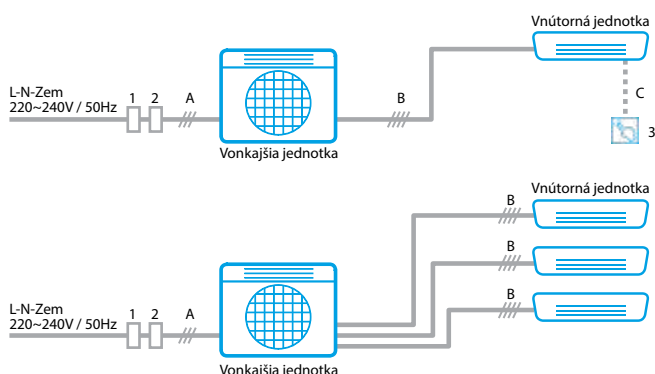

Pol.	Popis	Detaily položky
1	Prúdový chránič	<ul style="list-style-type: none"> Vysokorychlostný typ (30mA <0,1s) Musi byť schopný ošetriť aj vyššie harmonické prúdy Nesmie prerušiť zemniaci vodič!
2	Istič okruhu	<ul style="list-style-type: none"> Veľkosť ističa nesmie presiahnuť hodnotu MFA navrhutej kombinácie jednotiek Nesmie prerušiť zemniaci vodič!
3	Voliteľné príslušenstvo ovládania	<ul style="list-style-type: none"> napr. On-line Controller, káblový ovládač, RTD adaptér, atď.
A	Hlavný prívod	<ul style="list-style-type: none"> H05RN typ, 3-žilový vrátane zemniaceho vodiča Veľkosť musí byť navrhnutá podľa lokálnych a národných noriem založených na hodnote MCA navrhutej kombinácie (min. 2,5 mm²)
B	Vonk.-Vnúť. prepojenie "1-2-3-Zem"	<ul style="list-style-type: none"> H05RN typ, 4-žilový vrátane zemniaceho vodiča 1,5 mm²; 2,5 mm² ak dĺžka presahuje 10m
C	Kábel ovládača	<ul style="list-style-type: none"> Dodávaný s ovládačom

Super-Multi-Plus

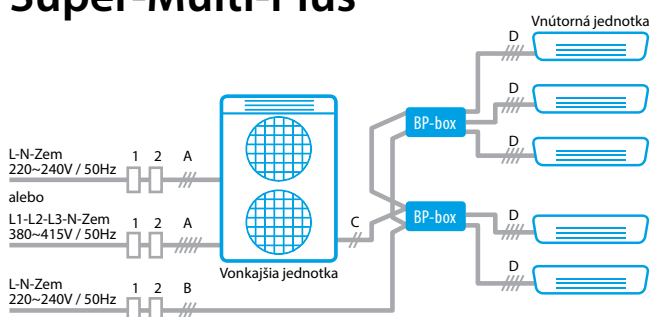

Pol.	Popis	Detaily položky
1	Prúdový chránič	<ul style="list-style-type: none"> pozri vyššie
2	Istič okruhu	<ul style="list-style-type: none"> pozri vyššie
A	Hlavný prívod	<ul style="list-style-type: none"> H05VV-U typ v ochrannej trubke, H07RN nechránený 1-fázové: 3-žilový vrátane zemniaceho vodiča 3-fázové: 5-žilový vrátane zemniaceho vodiča Veľkosť musí byť navrhnutá podľa lokálnych a národných noriem založených na hodnote MCA navrhutej kombinácie POZNÁMKA: 3-fázové jednotky sú produkty Triedy A EMC. V domácom prostredí môžu spôsobovať rádiové interferencie a v niektorých prípadoch môže užívateľ vyžadovať meranie
B	Hlavný prívod pre BPMKS Box	<ul style="list-style-type: none"> H05VV-U typ v ochrannej trubke, H07RN nechránený 3-žilový vrátane zemniaceho vodiča 1,5 mm²; 2,5 mm² ak dĺžka presahuje 10m
C	Vonk.-BPMKS Box prepojenie "F1-F2"	<ul style="list-style-type: none"> Nízko napätový (16VDC) kábel H05VV typ, 2-žilový 0,75 až 1,25 mm²
D	BPMKS- Vnúť. prepojenie "1-2-3-zem"	<ul style="list-style-type: none"> H05RN typ, 4-žilový vrátane zemniaceho vodiča 1,5 mm²; 2,5 mm² ak dĺžka presahuje 10m

Sky Air Pár, Twin, Triple a Double-Twin

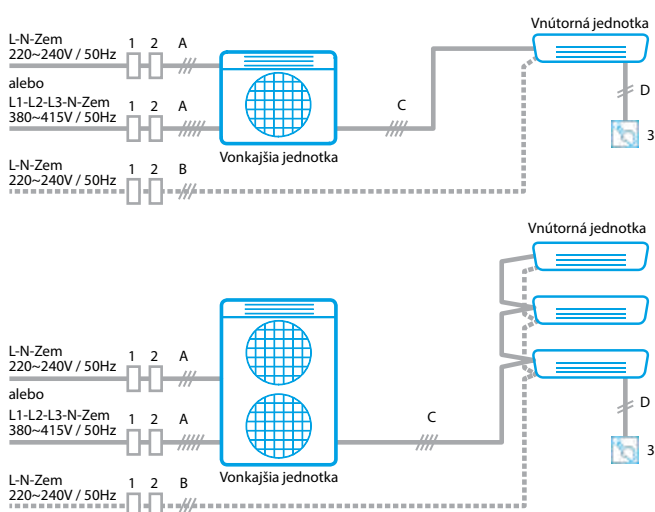





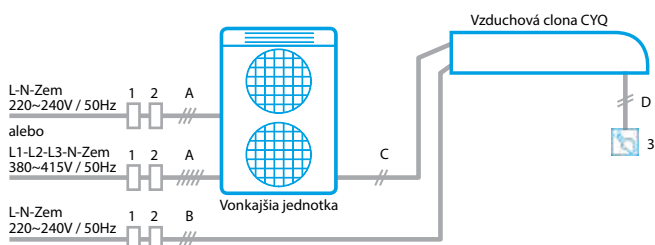





Pol.	Popis	Detaily položky
1	Prúdový chránič	<ul style="list-style-type: none"> pozri vyššie
2	Istič okruhu	<ul style="list-style-type: none"> pozri vyššie
3	Voliteľné príslušenstvo ovládania	<ul style="list-style-type: none"> napr. káblový ovládač, RTD adaptér, atď.
A	Hlavný prívod	<ul style="list-style-type: none"> H05VV-U typ v ochrannej trubke, H07RN nechránený 1-fázové: 3-žilový vrátane zemniaceho vodiča 3-fázové: 5-žilový vrátane zemniaceho vodiča Veľkosť musí byť navrhnutá podľa lokálnych a národných noriem založených na hodnote MCA navrhutej kombinácie
B	Pridavné napájanie vnútornej jednotky	<ul style="list-style-type: none"> Vyžadované alebo odporúčané v prípade vysokého príkonu vnútornej jednotky ako kanálových FBA a FDA H05VV-U typ v ochrannej trubke, H07RN nechránený 3-žilový vrátane zemniaceho vodiča Veľkosť musí byť navrhnutá podľa lokálnych a národných noriem založených na hodnote MCA navrhutej kombinácie (aspoň 2,5 mm²)
C	Vonk.-Vnúť. prepojenie "1-2-3-zem"	<ul style="list-style-type: none"> H05VV-U4G2,5 (4-žilový vrátane zemniaceho vodiča, 2,5 mm²)
D	Kábel ovládača "P1-P2"	<ul style="list-style-type: none"> Nízko napätový (16VDC) kábel H05VV typ, 2-žilový 0,75 až 1,25 mm²

ERQ a vzduchová clona



Pol.	Popis	Detaily položky
1, 2, 3, A		<ul style="list-style-type: none"> pozri vyššie Sky Air tabuľku
B	Napájanie vzduchovej clony	<ul style="list-style-type: none"> H05VV-U typ v ochrannej trubke, H07RN nechránený 1-fázové: 3-žilový vrátane zemniaceho vodiča 3-fázové: 5-žilový vrátane zemniaceho vodiča Veľkosť musí byť navrhnutá podľa lokálnych a národných noriem založených na hodnote MCA navrhutej kombinácie (min. 2,5 mm²)
C	Vonk.-Clona prepojenie "F1-F2"	<ul style="list-style-type: none"> Nízko napätový (16VDC) kábel H05VV typ, 2-žilový 0,75 až 1,25 mm²
D	Kábel ovládača "P1-P2"	<ul style="list-style-type: none"> Nízko napätový (16VDC) kábel H05VV typ, 2-žilový 0,75 až 1,25 mm²

Split

Model	Výkon Chladenie/ Vykurovanie (kW)	Veľkosť potrubia (kvapalina/ plyn) (mm)	Vzdialenosť nožičiek konzoly (mm)	Silový napájací kábel	Prepojovací kábel	Max. dĺžka potrubia/ prevýšenie (m)	Predplnená dĺžka potrubia (m)	Doplnenie chladiva
Ururu Sarara 								
FTXZ25N + RXZ25N	2,5/3,6	6,35/9,5	574	V - 3 x 1,5 mm ²	4 x 1,5 mm ²	10/8	10	20 g/m
FTXZ35N + RXZ35N	3,5/5,0	6,35/9,5	574	V - 3 x 1,5 mm ²	4 x 1,5 mm ²	10/8	10	20 g/m
FTXZ50N + RXZ50N	5,0/6,3	6,35/9,5	574	V - 3 x 2,5 mm ²	4 x 1,5 mm ²	10/8	10	20 g/m
Stylish 								
FTXA20-AW/BB/BS/BT + RXA20A	2,0/2,5	6,35/9,5	580	V - 3 x 1,5 mm ²	4 x 1,5 mm ²	20/15	10	20 g/m
FTXA25-AW/BB/BS/BT + RXA25A	2,5/2,8	6,35/9,5	580	V - 3 x 1,5 mm ²	4 x 1,5 mm ²	20/15	10	20 g/m
FTXA35-AW/BB/BS/BT + RXA35A	3,4/4,0	6,35/9,5	580	V - 3 x 1,5 mm ²	4 x 1,5 mm ²	20/15	10	20 g/m
FTXA42-AW/BB/BS/BT + RXA42B	4,2/5,4	6,35/12,7	580	V - 3 x 2,5 mm ²	4 x 1,5 mm ²	30/20	10	20 g/m
FTXA50-AW/BB/BS/BT + RXA50B	5,0/5,8	6,35/12,7	580	V - 3 x 2,5 mm ²	4 x 1,5 mm ²	30/20	10	20 g/m
Emura 								
FTXJ20MW/S + RXJ20M	2,3/2,5	6,35/9,5	574	V - 3 x 1,5 mm ²	4 x 1,5 mm ²	20/15	10	20 g/m
FTXJ25MW/S + RXJ25M	2,4/3,4	6,35/9,5	574	V - 3 x 1,5 mm ²	4 x 1,5 mm ²	20/15	10	20 g/m
FTXJ35MW/S + RXJ35M	3,5/4,0	6,35/9,5	574	V - 3 x 1,5 mm ²	4 x 1,5 mm ²	20/15	10	20 g/m
FTXJ50MW/S + RXJ50N	4,8/5,8	6,35/12,7	580	V - 3 x 2,5 mm ²	4 x 1,5 mm ²	30/20	10	20 g/m
Perfera 								
FTXM20N + RXM20N9	2,0/2,5	6,35/9,5	574	V - 3 x 1,5 mm ²	4 x 1,5 mm ²	15/12	10	20 g/m
FTXM25N + RXM25N9	2,5/2,8	6,35/9,5	574	V - 3 x 1,5 mm ²	4 x 1,5 mm ²	15/12	10	20 g/m
FTXM35N + RXM35N9	3,4/4,0	6,35/9,5	574	V - 3 x 1,5 mm ²	4 x 1,5 mm ²	15/12	10	20 g/m
FTXM42N + RXM42N9	4,2/5,4	6,35/12,7	600	V - 3 x 2,5 mm ²	4 x 1,5 mm ²	15/12	10	20 g/m
FTXM50N + RXM50N9	5,0/5,8	6,35/12,7	600	V - 3 x 2,5 mm ²	4 x 1,5 mm ²	30/20	10	20 g/m
FTXM60N + RXM60N9	6,0/7,0	6,35/12,7	600	V - 3 x 2,5 mm ²	4 x 1,5 mm ²	30/20	10	20 g/m
FTXM71N + RXM71N	7,1/8,2	6,35/15,9	600	V - 3 x 2,5 mm ²	4 x 1,5 mm ²	30/20	10	20 g/m
Comfora 								
FTXP20M + RXP20M	2,0/2,5	6,35/9,5	470	V - 3 x 1,5 mm ²	4 x 1,5 mm ²	15/12	10	20 g/m
FTXP25M + RXP25M	2,5/3,0	6,35/9,5	470	V - 3 x 1,5 mm ²	4 x 1,5 mm ²	15/12	10	20 g/m
FTXP35M + RXP35M	3,5/4,0	6,35/9,5	470	V - 3 x 1,5 mm ²	4 x 1,5 mm ²	15/12	10	20 g/m
FTXP50M + RXP50M	5,0/6,0	6,35/12,7	600	V - 3 x 2,5 mm ²	4 x 1,5 mm ²	30/20	10	20 g/m
FTXP60M + RXP60M	6,0/7,0	6,35/12,7	600	V - 3 x 2,5 mm ²	4 x 1,5 mm ²	30/20	10	20 g/m
FTXP71M + RXP71M	7,1/8,2	6,35/15,9	600	V - 3 x 2,5 mm ²	4 x 1,5 mm ²	30/20	10	20 g/m
Sensira 								
FTXF20A + RXF20A	2,0/2,5	6,35/9,5	470	V - 3 x 1,5 mm ²	4 x 1,5 mm ²	15/12	10	20 g/m
FTXF25A + RXF25A	2,5/2,8	6,35/9,5	470	V - 3 x 1,5 mm ²	4 x 1,5 mm ²	15/12	10	20 g/m
FTXF35A + RXF35A	3,3/3,5	6,35/9,5	470	V - 3 x 1,5 mm ²	4 x 1,5 mm ²	15/12	10	20 g/m
FTXF50A + RXF50B	5,0/6,0	6,35/12,7	580	V - 3 x 2,5 mm ²	4 x 1,5 mm ²	30/20	10	20 g/m
FTXF60A + RXF60B	6,0/6,4	6,35/12,7	580	V - 3 x 2,5 mm ²	4 x 1,5 mm ²	30/20	10	20 g/m
FTXF71A + RXF71A	7,1/8,2	6,35/15,9	600	V - 3 x 2,5 mm ²	4 x 1,5 mm ²	30/20	10	20 g/m
Parapetná jednotka 								
FVXM25F + RXM25N9	2,5/3,4	6,35/9,5	574	V - 3 x 1,5 mm ²	4 x 1,5 mm ²	20/20	10	20 g/m
FVXM35F + RXM35N9	3,5/4,5	6,35/9,5	574	V - 3 x 1,5 mm ²	4 x 1,5 mm ²	20/20	10	20 g/m
FVXM50F + RXM50N9	5,0/5,8	6,35/12,7	600	V - 3 x 2,5 mm ²	4 x 1,5 mm ²	30/20	10	20 g/m
Kanálová jednotka 								
FDXM25F9 + RXM25N9	2,4/3,2	6,35/9,5	574	V - 3 x 1,5 mm ²	4 x 1,5 mm ²	20/20	10	20 g/m
FDXM35F9 + RXM35N9	3,4/4,0	6,35/9,5	574	V - 3 x 1,5 mm ²	4 x 1,5 mm ²	20/20	10	20 g/m
FDXM50F9 + RXM50N9	5,0/5,8	6,35/12,7	600	V - 3 x 2,5 mm ²	4 x 1,5 mm ²	30/20	10	20 g/m
FDXM60F9 + RXM60N9	6,0/7,0	6,35/12,7	600	V - 3 x 2,5 mm ²	4 x 1,5 mm ²	30/20	10	20 g/m
Nástenné a parapetná jednotka optimalizované pre vykurovanie 								
Perfera								
FTXTM30M + RXTM30N	3,0/3,2	6,35/9,5	524	V - 3 x 1,5 mm ²	4 x 1,5 mm ²	20/15	10	20 g/m
FTXTM40M + RXTM40N	4,0/4,0	6,35/9,5	524	V - 3 x 2,5 mm ²	4 x 1,5 mm ²	20/15	10	20 g/m
Comfora 								
FTXTP25K + RXTP25N	2,5/3,2	6,35/9,5	524	V - 3 x 1,5 mm ²	4 x 1,5 mm ²	20/15	10	20 g/m
FTXTP35K + RXTP35N	3,5/4,0	6,35/9,5	524	V - 3 x 1,5 mm ²	4 x 1,5 mm ²	20/15	10	20 g/m
Parapetná 								
FVXM25F + RXTP25N	2,5/3,2	6,35/9,5	574	V - 3 x 1,5 mm ²	4 x 1,5 mm ²	20/15	10	20 g/m
FVXM35F + RXTP25N	3,5/4,0	6,35/9,5	574	V - 3 x 1,5 mm ²	4 x 1,5 mm ²	20/15	10	20 g/m

Sky Air

Model	Výkon Chladenie/ Vykurovanie (kW)	Veľkosť potrubia (kvapalina/ plyn) (mm)	Vzdialenosť nožičiek konzoly (mm)	Silový napájací kábel	Prepojovací kábel	Max. dĺžka potrubia/ prevýšenie (m)	Predplnená dĺžka potrubia (m)	Doplnenie chladiva
Kazetová jednotka								
S kruhovým výfukom								
FCAG35B + RXM35N9	3,5/4,2	6,35/9,5	574	V - 3 x 1,5 mm ²	4 x 1,5 mm ²	20/20	10	20 g/m
FCAG50B + RXM50N9	5,0/6,0	6,35/12,7	600	V - 3 x 2,5 mm ²	4 x 1,5 mm ²	30/20	10	20 g/m
FCAG60B + RXM60N9	5,7/7,0	6,35/12,7	600	V - 3 x 2,5 mm ²	4 x 1,5 mm ²	30/20	10	20 g/m
Plochá kazetová jednotka								
FFA25A9 + RXM25N9	2,5/3,2	6,35/9,5	574	V - 3 x 1,5 mm ²	4 x 1,5 mm ²	20/20	10	20 g/m
FFA35A9 + RXM35N9	3,4/4,2	6,35/9,5	574	V - 3 x 1,5 mm ²	4 x 1,5 mm ²	20/20	10	20 g/m
FFA50A9 + RXM50N9	5,0/5,8	6,35/12,7	600	V - 3 x 2,5 mm ²	4 x 1,5 mm ²	30/20	10	20 g/m
FFA60A9 + RXM60N9	5,7/7,0	6,35/12,7	600	V - 3 x 2,5 mm ²	4 x 1,5 mm ²	30/20	10	20 g/m
Kanálová jednotka								
Kanálová jednotka strednotlaká								
FBA35A9 + RXM35N9	3,4/4,0	6,35/9,5	574	V - 3 x 1,5 mm ²	4 x 1,5 mm ²	20/20	10	20 g/m
FBA50A9 + RXM50N9	5,0/5,5	6,35/12,7	600	V - 3 x 2,5 mm ²	4 x 1,5 mm ²	30/20	10	20 g/m
FBA60A9 + RXM60N9	5,7/7,0	6,35/12,7	600	V - 3 x 2,5 mm ²	4 x 1,5 mm ²	30/20	10	20 g/m
Podstropná jednotka								
Podstropná jednotka								
FHA35A9 + RXM35N9	3,4/4,0	6,35/9,5	574	V - 3 x 1,5 mm ²	4 x 1,5 mm ²	20/20	10	20 g/m
FHA50A9 + RXM50N9	5,0/6,0	6,35/12,7	600	V - 3 x 2,5 mm ²	4 x 1,5 mm ²	30/20	10	20 g/m
FHA60A9 + RXM60N9	5,7/7,2	6,35/12,7	600	V - 3 x 2,5 mm ²	4 x 1,5 mm ²	30/20	10	20 g/m
Parapetná jednotka								
Parapetná neopláštená jednotka								
FNA25A9 + RXM25N9	2,6/3,2	6,35/9,5	574	V - 3 x 1,5 mm ²	4 x 1,5 mm ²	20/20	10	20 g/m
FNA35A9 + RXM35N9	3,4/4,0	6,35/9,5	574	V - 3 x 1,5 mm ²	4 x 1,5 mm ²	20/20	10	20 g/m
FNA50A9 + RXM50N9	5,0/5,8	6,35/12,7	600	V - 3 x 2,5 mm ²	4 x 1,5 mm ²	30/20	10	20 g/m
FNA60A9 + RXM60N9	6,0/7,0	6,35/12,7	600	V - 3 x 2,5 mm ²	4 x 1,5 mm ²	30/20	10	20 g/m

Multisplit jednotky



Model	Výkon Chladenie/ Vykurovanie (kW)	Veľkosť potrubia (kvapalina/ plyn) (mm)	Vzdialenosť nožičiek konzoly (mm)	Napájací kábel	Prepojenie medzi vnútornou a vonkajšou jednotkou	Max. dĺžka/ prevýšenie potrubia (m)	Max. celková dĺžka potrubia (m)	Predplnené potrubie (m)	Doplnenie chladiva na
2MXM40M	4,0/4,2	6,35/9,5	574	V - 3 x 2,5 mm ²	4 x 1,5 mm ²	20/15	30	20	20 g/m
2MXM50M9	5,0/5,6	6,35/9,50(12,7)	574	V - 3 x 2,5 mm ²	4 x 1,5 mm ²	20/15	30	20	20 g/m
3MXM40N	4,0/4,6	6,35/9,50(12,7)	600	V - 3 x 2,5 mm ²	4 x 1,5 mm ²	25/15	50	30	20 g/m
3MXM52N	5,2/6,8	6,35/9,50(12,7)	600	V - 3 x 2,5 mm ²	4 x 1,5 mm ²	25/15	50	30	20 g/m
3MXM68N	6,8/8,6	6,35/9,50(12,7)	600	V - 3 x 2,5 mm ²	4 x 1,5 mm ²	25/15	50	30	20 g/m
4MXM68N	6,8/8,6	6,35/9,50(12,7)	600	V - 3 x 2,5 mm ²	4 x 1,5 mm ²	25/15	60	30	20 g/m
4MXM80N	8,0/9,6	6,35/9,50(12,7/15,9)	600	V - 3 x 2,5 mm ²	4 x 1,5 mm ²	25/15	70	30	20 g/m
5MXM90N	9,0/10,0	6,35/9,50(12,7/15,9)	600	V - 3 x 2,5 mm ²	4 x 1,5 mm ²	25/15	75	30	20 g/m

Všeobecné obchodné podmienky

spoločnosť DAIKIN AIRCONDITIONING CENTRAL EUROPE - SLOVAKIA S.R.O. (posledná aktualizácia: február 2020)

- Tieto všeobecné obchodné podmienky (ďalej ako „Podmienky“) vymedzujú základné obchodné podmienky medzi predávajúcim spoločnosťou **DAIKIN AIRCONDITIONING CENTRAL EUROPE - SLOVAKIA S.R.O.**, sídlo Galvaniho ul. 15/C, 821 04 Bratislava, IČO: 31 400 264, zápis v Obchodnom registri Okresného súdu Bratislava I, odd.: Sro, vl.č.: 9396/B (ďalej aj len „Predávajúci“) a jej obchodným partnerom – právnickou osobou alebo fyzickou osobou – podnikateľom, ktorý pri uzatvorení a plnení zmluvy vystupuje v rámci svojej obchodnej alebo inej podnikateľskej činnosti, výrobky nakupuje za účelom ich využitia pri podnikaní alebo ďalšej obchodnej činnosti (B2B) (ďalej aj len „Zákazník“) a vzťahujú sa na všetky ponuky, dodávky tovaru a poskytnuté služby, resp. uzatvorené kúpne zmluvy (ďalej aj len „kúpna zmluva“). Tieto Podmienky sa vzťahujú na všetky zmluvné vzťahy medzi Predávajúcim a Zákazníkom, týkajúce sa predaja tovaru a poskytnutých zákaznických služieb od okamihu uzavretia kúpnej zmluvy, ak v kúpnej zmluve nebolo výslovné dohodnuté inak. Uzavretím kúpnej zmluvy zmluvné strany akceptujú, že vzniknutý záväzkový vzťah sa bude riadiť režimom zákona č. 513/1991 Zb. Obchodný zákonník v platnom znení (ďalej len „Obchodný zákonník“) a týmito Podmienkami. Neupravené zmluvné vzťahy sa riadia príslušnými právnymi normami slovenského právneho poriadku. Podmienky sú platné pre zmluvné strany v znení platnom v okamihu uzavretia kúpnej zmluvy. Časť I sa vzťahuje na dodávky tovaru. Časť II sa vzťahuje na poskytnutie služieb zo strany nášho zákaznického servisu Zákazníkovi. Akékoľvek zmluvy odlišujúce sa od týchto Podmienok sú platné iba v prípade, ak budú z našej strany písomne potvrdené a riadne podpísané. Akékoľvek neformálne potvrdenia sú neplatné. Obchodné podmienky objednávateľa sa neaplikujú. Prevzatie tovaru sa považuje za súhlas s týmito Podmienkami. Naš zákaznický servis pre spotrebiteľov (B2C) sa riadi osobitnými všeobecnými obchodnými podmienkami. Naše všeobecné obchodné podmienky sú zverejnené na www.daikin.sk.
- Vymedzenie niektorých pojmov:
„tovar“ znamená tvár patriaci do sortimentu Predávajúceho, najmä klimatizácie, produkty určené na ohrev vody, čistenie vzduchu a vykurovanie a ich príslušenstvo vyrábané pod značkou DAIKIN,
„zmluvné strany“ znamená spolu Predávajúceho a Zákazníka,
„kúpna zmluva“ uzavretá písomným prijatím objednávky Predávajúceho, resp. dodaním tovaru alebo služby Zákazníkovi, pričom objednávka Zákazníka predstavuje návrh kúpnej zmluvy,
„objednávka“ znamená jednostranný právny úkon Zákazníka smerovaný Predávajúcemu, s cieľom nadobudnúť tovar alebo službu, obsahujúca obchodné meno, sídlo, IČO Zákazníka, špecifikáciu druhu a množstva tovaru alebo služby, spôsob odberu a miesto dodania tovaru, služby, kontaktné údaje (tel., email),
„obaly“ znamená veci používané pri manipulácii s tovarom s cieľom zamedzenia poškodenia tovaru pri dodávke tovaru, najmä papierové, kartónové a drevené obaly, fólie,
„my“ alebo „nás“ znamená Predávajúci, týkajúci sa Predávajúceho.

I. VŠEOBECNÉ OBCHODNÉ PODMIENKY PRE ODÁVKY TOVARU

1. PONUKA

Naše zverejnené ponuky majú informatívny charakter. Zobrazenie vzorových produktov a akékoľvek informácie o rozmeroch, hmotnosti a technických údajoch sú nezáväzná a podliehajú zmenám vo výrobe a zmenám vzorových produktov. Takého zmeny nepredstavujú vadu tovaru.

2. USKUTOČNENIE OBJEDNÁVKY, ZMENA DODANIA

- Objednávka Zákazníka musí byť uskutočnená v písomnej forme (prostredníctvom listu, faxu, e-mailu alebo prostredníctvom online objednávkového systému, ktorý je dostupný na www.daikin.sk). Potvrdenie doručenia objednávky zo strany Predávajúceho nepredstavuje prijatie objednávky. Za prijatie objednávky sa považuje až naše výslovné písomné prijatie objednávky alebo samotné dodanie objednávky. Akékoľvek ústne alebo telefonické dojednanie alebo dohoda musia byť potvrdené v písomnej forme.
- Vyhradzujeme si právo na odstúpenie od zmluvy aj v prípade, ak sme už objednávku prijali, a to vtedy, ak medzičasom získané informácie o finančnej situácii Zákazníka nasvedčujú, že Zákazník nebude schopný za objednávku, alebo jej časť, riadne a včas zaplatiť.
- Po prijatí objednávky si taktiež vyhradzujeme právo zmeniť a zlepšiť dodávku, napr. vo vzťahu k typu a dizajnu tovaru v rozsahu, v akom je možné od Zákazníka očakávať akceptáciu takýchto zmien a zlepšení s ohľadom na naše produktové portfólio tovaru (napr. dodanie rovnocenného alebo prepracovanejšieho zariadenia). Takéto zmeny a zlepšenia sa považujú za vopred odsúhlasené.
- Na zrušenie alebo zmenu celej objednávky, alebo jej časti, je potrebný náš písomný súhlas a táto skutočnosť nás oprávňuje účtovať Zákazníkovi – okrem už poskytnutých služieb a vynaložených nákladov – poplatok (za zrušenie) vo výške 20 % z hodnoty objednávky (vrátane DPH), minimálne však 250 €. Na určité skupiny tovaru, ktoré sú vyrábané na základe osobitnej objednávky (napr. viacspirálové, skrutkové chladiče, AHU atď.) sa vzťahujú osobitné pravidlá na zrušenie objednávky, ktoré sú zverejnené na www.daikin.sk.

3. CENY A PLATOBNÉ PODMIENKY

- Ceny sú stanovené v našom platnom cenníku. Cenník je priebežne aktualizovaný. Týmto si vyhradzujeme právo zmeniť ceny aj v priebehu kalendárneho roka.
- Ceny predstavujú netto ceny bez akýchkoľvek daní, ciel alebo poplatkov v uvedenej mene, vrátane balného, ak nie je uvedené inak. K cene je potrebné pripočítať dane, clá a poplatky vo výške stanovenej všeobecne záväzným právnym predpisom. Cena tovaru neobsahuje cenu dopravného.
- Zákazník je povinný zaplatiť nám kúpnu cenu za objednaný tovar a služby dojednanú v kúpnej zmluve. Na základe kúpnej zmluvy bude Zákazníkovi vydaný daňový doklad, resp. faktúra, ktorá obsahuje údaje o nás a Zákazníkovi, právny titul na zaplatenie kúpnej ceny, kúpnu cenu bez DPH a kúpnu cenu bez DPH, dátum vystavenia faktúry, dátum splatnosti peňažného záväzku obsahujúceho vo faktúre, podpis oprávnenej osoby konajúcej v našom mene. Nevystavenie daňového dokladu nemá vplyv na povinnosť Zákazníka zaplatiť nám kúpnu cenu tovaru riadne a včas. V prípade, ak k vystaveniu daňového dokladu zo našej strany nedošlo, je Zákazník povinný uhradiť nám kúpnu cenu najneskôr do 30 dní odo dňa dodania tovaru, a to vtedy, ak bol tovar objednaný na základe jednej objednávky dodanej Zákazníkovi po častiach.
- Neakceptujeme žiadne výhrady k faktúram, ktoré obdržíme viac ako dva týždne po doručení faktúry. Ak nebude uvedené inak, splatnosť faktúr je 30 dní od dátumu doručenia faktúry; dátum splatnosti predstavuje dátum, kedy má byť z našej strany odbraná platba. V prípade omeškania úhrady budeme oprávnení účtovať úrok z omeškania vo výške 12% p.a. V prípade neplnenia sme taktiež oprávnení požadovať úhradu všetkých nákladov súvisiacich s vymáhaním nášho nároku, vrátane, ale nielen, poplatkov za upomienky a vymáhanie samotného nároku.
- V prípade, ak bola dohodnutá úhrada v splátkach, bude v prípade omeškania Zákazníka s úhradou či len jednej splátky splatná celá dlžná suma.
- Dodanie tovaru sme oprávnení podmieniť požiadavkou platby vopred. Ak Zákazník nezaplatí riadne a včas, môžeme odmietnuť dodať tovar do doby, kým Zákazník neuhradí dlžnú sumu.
- Zákazník nie je oprávnený zadržať a ani započítať platby vo vzťahu k záruke alebo iným nárokom.

4. DODACIA LEHOTY

- Zverejnené dodacie lehoty sú informatívne. Uvedené lehoty sa snažíme dodržať a doručiť tovar v čo najkratšom čase. Zákazník nemá právo trvať na dodržaní určitej dodacie lehoty. Oneskorenie doručenia nezakladá Zákazníkovi právo na náhradu škody a ani právo na odstúpenie od zmluvy. To sa vzťahuje aj na prípady, ak termíny dodania nebudú splnené v dôsledku vyššej moci, štrajku, alebo inej udalosti mimo našej kontroly.
- Za žiadnych okolností nie je Zákazník oprávnený požadovať od nás úhradu pokuty alebo inej sankcie v prípade omeškania.
- Čiastočné dodávky sú povolené.
- V prípade, ak bude Zákazník v omeškaní s úhradou za predchádzajúcu dodávku, sme oprávnení zadržať dodávky až do zaplatenia predchádzajúcej dodávky a nebudeme povinní objednávatelovi v tejto súvislosti nahradiť žiadne vzniknuté škody.

5. PREVZATIE DODÁVKY, PRECHOD NEBEZPEČENSTVA, ONSKORENÉ PREVZATIE

- Ak nebude dohodnuté inak, dodávky budú uskutočňované podľa pravidiel CIP (Incoterms 2010) na uvedené miesto určenia.
- Dodanie CIP zahŕňa iba minimálne poistenie prepravy. Dodatočné poistenie prepravy bude zabezpečené iba v prípadoch, ak o to bude výslovné požiadanie zo strany Zákazníka a bude predmetom samostatnej zmluvy, a to na náklady Zákazníka.
- Zákazník je povinný okamžite skontrolovať dodávku prebranú ním, alebo priamo jeho zástupcami za účelom zistenia škôd vzniknutých pri preprave a je povinný zaevidovať akékoľvek poškodenia balenia alebo tovaru v dodacom liste a odmietnuť doručovateľovi jej prevzatie. V prípade, ak Zákazník zistí až neskôr, že tovar je poškodený, je povinný nám tuto skutočnosť oznámiť bezodkladne, avšak nie neskôr ako do troch pracovných dní od prevzatia tovaru; v opačnom prípade môže zaniknúť možnosť uplatniť si nárok z poistenia.
- V prípade, ak je Zákazník v omeškaní s prevzatím tovaru, sme oprávnení – bez ohľadu na naše ďalšie práva – účtovať nám daný tovar ako prevzatý, alebo iným spôsobom s ním naložiť bez stanovenia časového limitu. Ak s tovarom naložíme iným spôsobom, čas na doručenie začne plynúť v deň, kedy nám bude doručená písomná žiadosť Zákazníka o doručenie tovaru.
- Sme oprávnení účtovať Zákazníkovi akékoľvek náklady, ktoré vznikli z dôvodu oneskoreného prevzatia, vrátane, ale nielen, akýchkoľvek nákladov na uskladnenie, čakanie doby, atď.

6. VÝHRADA VLASTNÍCTVA

- Vlastníckym právom k dodanému tovaru disponujeme až do úplnej úhrady všetkých pohľadávok vzniknutých z nášho obchodného vzťahu so Zákazníkom, a to aj v prípade, ak bola kúpna cena za konkrétne stanovené pohľadávky zaplatená. Ak budú dané podmienené výrobky spracované, bezodplatne nadobudneme vlastnícke právo k novému produktu. Ak bude nami dodaný tovar zmiešaný, spracovaný alebo skombinovaný s inými produktmi, Zákazník na nás týmto prevádza, v miere zodpovedajúcej hodnote nášho tovaru, vlastnícke právo alebo spoluvlastnícky podiel na kombinovanom alebo novom výrobku, a to tak k rozpracovaniu, ako aj k hotovému výrobku.
- Zákazník je oprávnený opätovne predat nami dodaný tovar a výrobky vytvorené prostredníctvom jeho spracovania, zmiešania alebo skombinovania iba v rámci bežnej obchodnej činnosti. Zákazník na nás týmto postupuje akékoľvek pohľadávky vyplývajúce z takéhoto opätovného predaja, alebo z akéhokoľvek iného právneho titulu voči tretím osobám, vrátane súvisiacich práv, za účelom zabezpečenia našich – budúcich – pohľadávok, ktoré môžu vzniknúť v rámci nášho obchodného vzťahu. Zákazník je povinný zaevidovať postúpenie týchto pohľadávok v jeho účtovníctve najneskôr v čase, keď dôjde k ďalšiemu predaju tovaru.
- Pred zaplatením kúpnej ceny za tovar je Zákazník oprávnený opätovne predat daný tovar iba v prípade, ak bude zároveň informovať ďalšieho kupujúceho (konečného spotrebiteľa) o skutočnosti, že výnos z ďalšieho predaja bol predtým postúpený.
- Zákazník je oprávnený prijímať úhrady postúpených pohľadávok za predpokladu, že si voči nám plní platobné povinnosti v zmysle ustanovení zmluvy. Zákazník nie je oprávnený iným spôsobom nakladať s podmieneným tovarom (napr. poskytnutie majetku ako zábezpeky, zriadenie záložného práva).
- Zákazník je povinný nás bezodkladne informovať o zabavení alebo inom zásahu do podmieneného tovaru a / alebo postúpených pohľadávok a vysvetliť tretiej strane, že disponujeme právnym titulom k predmetnému tovaru. Akékoľvek súvisiace náklady bude znášať Zákazník.
- Všetok hardvér určený pre vzdialené monitorovanie funkčnosti (ERM), ako sú modemy a dátové/SIM karty, bez ohľadu, či sú nainštalované na/do alebo vmontované do dodaného tovaru alebo sú dodané Zákazníkovi osobitne, zostávajú vlastníctvom Predávajúceho po celý čas. Zákazník má právo tento hardvér používať počas doby, počas ktorej sú mu poskytnuté služby monitorovania, pričom hardvér musí byť Predávajúceho vrátený ihneď po ukončení služby monitorovania.

7. ZÁRUČNÁ DOBA

Ak nebude dohodnuté inak a vylučujú akékoľvek ďalšie nároky, poskytujeme záruku na akékoľvek vady tovaru v čase jeho dodania nasledovne:

- Záručná doba pre jednotlivé kategórie výrobkov je stanovená nižšie a začína plynúť odo dňa dodania zariadenia. Dôkazné bremeno, že vada existovala už v čase dodania nesie Zákazník.

KATEGÓRIA VÝROBKU	ZÁRUČNÁ DOBA
Klimatizácie	
Čističky vzduchu; Split; Multi-split; SkyAir; VRV; Package; vetracie zariadenia	3 roky
Vykurovacie systémy	
Altherma vykurovacie čerpadlo a hybridné vykurovacie čerpadlo; domáci zásobník na teplú vodu	3 roky
Plynové a naftové boilers	2 roky
Solárne panely	5 rokov
Podlažný vykurovací systém (potrubia, panely); Výmenník tepla pre Altherma Hybrid alebo Rotex A1 boiler	10 rokov
Iné vykurovacie systémy (neuveďené vyššie)	3 roky
Applied Systems	
VZT jednotky	1 rok
VZT jednotky Modular L; Fan coil jednotky	3 roky
Chladiče**	1 rok
Plug&Play chladiče (EWAQ/EWYQ-A, B, C série; SEHVX/SERHQ-B série)	3 roky
Chladenie	
Conveni-Pack*; ZEAS	5 rokov
Booster units	3 roky
Komerčné kondenzačné jednotky (CCU; SCU); Zanotti, Lewis, Hubbard, J&E Hall, a Daikin stacionárne chladiče zariadenia *	1 rok
AHT HORECA zariadenia	2 roky
Iné chladiace zariadenia (neuveďené vyššie)	3 roky
Riešenia a zariadenia tretej strany	
Air curtains	3 roky
Oil and Rain-water storage tanks	5 rokov
VA Piping	10 rokov
Luve**, Güntner* zariadenie	2 roky
Dadanco, Cabero, Smart Energy	1 rok

- * vylučne za predpokladu, že zariadenie bolo uvedených predvádzajúcim alebo osobou na to Predávajúcim autorizovanou a Predávajúci alebo osoba na to Predávajúcim autorizovaná opätovne uvidela zariadenie do prevádzky po vykonaní významnej opravy (napr. výmera ovládača, kompresora, výmenníkov tepla, atď.), inak sa na tieto zariadenia vzťahuje záručná doba 1 rok. ** okrem chladičov, u ktorých za účelom poskytnutia záruky, musí vykonať uvedenie do prevádzky Predávajúci.
- Zákazník si môže uplatniť reklamáciu iba v prípade, ak budú zariadenia nainštalované a zároveň uvedené do prevádzky Predávajúcim, alebo spoločnosťou vyskúšanou Predávajúcim v súlade s pokynmi na inštaláciu Predávajúceho a ak budú pravidelne udržiavané v zmysle posledných aktuálnych servisných pokynov a/alebo návodu na obsluhu Predávajúceho.
- Nebude poskytnutá žiadna záruka a/alebo prijatá zodpovednosť v prípade, ak Zákazník nenahlási viditeľné vady prostredníctvom písomného oznámenia v lehote 3 pracovných dní od dodania tovaru a akékoľvek ďalšie vady bezodkladne po ich počiatku-nom zistení.
- Predávajúci nezodpovedá za vady tovaru, o ktorých Zákazník vedel v čase objednania, resp. dodávky alebo v prihladnutí na okolenosti, za ktorých sa kúpna zmluva uzavrela musel vedieť.
- V prípade reklamácie sa zaväzujeme, podľa nášho vlastného uváženia a vhodnosti, buď opraviť vadný tovar alebo diely alebo poskytnúť tovar alebo diely bez vady. Iné záručné nároky akékoľvek povahy sú vylúčené. Náklady na prácu, čas strávený cestovaním, potreby ako prostriedky na zmrazovanie, glykol a mazivá alebo iné náklady (napr. na inštaláciu, dovybavenie) neznaša Predávajúci.
- Predávajúci môže priebežne poskytnúť aktualizácie softvéru a/alebo hardvéru. Aktualizácie môžu zahŕňať opravy chýb, vylepšenia a aktualizácie. Aktualizácie sú poskytované Zákazníkovi v strojno čitateľnej a inštalovateľnej podobe, vrátane pokynov na inštaláciu. Zákazník je povinný inštalovať aktualizácie na jeho vlastné náklady v primeranej lehote. Akékoľvek škoda, ktorá bude spôsobená nenaštovaním aktualizácie bude výlučnou zodpovednosťou Zákazníka a Predávajúci nepreberá žiadnu zodpovednosť za nenaštovanie aktualizácie na zariadenie.
- Okrem prípadov uvedených v odsekoch 2 a 3, záruka a/alebo zodpovednosť sa nevzťahuje na vady, ktoré boli spôsobené nevhodným alebo nesprávnym používaním alebo zaobchádzaním, nedodržaním prevádzkových podmienok alebo pokynov na údržbu, nadmerným užívaním alebo nevhodnými prevádzkovými materiálmi alebo náhradnými materiálmi alebo náhradnými dielmi, ktoré neboli dodané Predávajúcim. Záruka sa nevzťahuje na časti, ktorých opotrebovanosť je bežnou vlastnosťou, vrátane, ale nielen, filtre, trysky horákov, uhlikové kefy motorov, spojky, elektródy, ochranné anódy, UV svety, mreže, olej alebo iný spotrebný tovar.
- Ak nám nebude poskytnutý požadovaný čas a možnosť prijatť všetky potrebné záručné opatrenia, budeme zbavení zodpovednosti za reklamácie a náhradu škody. V prípade, ak bude Zákazník pokračovať v používaní vadného tovaru, poskytujeme záruku a/alebo nesieme zodpovednosť iba za pôvodnú vadu. Neuhrádzame žiadne náklady na opravy, ktoré budú vykonané bez nášho výslovného predchádzajúceho súhlasu. Za dôsledky takto vykonaných opráv nenesieme žiadnu zodpovednosť.
- Záručná doba na náhradné diely a iné vylepšenia je 6 mesiacov od dodania (odovzdania na prepravu prepravcov).
- Ak bude vada odstránená, na vymenený alebo oprávnený náhradný diel nezahŕňa nová záručná doba.
- Vyhradzujeme si právo odmietnuť odstrániť vady v prípade, ak bude Zákazník v omeškaní s plnením jeho platobných záväzkov.
- V prípade, ak budú dodané a nainštalované výrobky iných výrobcov, záruka je obmedzená na reklamácie, ktoré si môžeme uplatniť u dodávateľovi výrobu iného výrobcu. Zákazník nie je oprávnený uplatňovať si žiadne iné reklamácie a nie je oprávnený požadovať záruky z kúpnej ceny.
- Tovar sa môže používať iba v súlade s jeho účelom použitia, súlade s návodom na používanie, resp. inými príslušnými pdpismi a pokynmi. Okamihom porušenia tejto povinnosti zanikajú všetky práva vyplývajúce zo záruky poskytnutej Zákazníkovi.
- Predávajúci je oprávnený požadovať predloženie tovaru (resp. jeho časti), vrátane zlomených, chybných alebo predpokladaných poškodených častí alebo systémov, uplatneného v reklamácií na podrobné prešetrenie. Reklamovaný tovar (resp. jeho časti) je potrebné uchovať pre účely prešetrenia aj v prípade, ak bol nárok uznaný a bol bezplatne poskytnutý náhradný tovar, a to

najmenej počas 3 mesiacov od uznania oprávnenosti reklamácie. V prípadoch, keď prešetrovanie odhalí, že nárok na záruku je neopodstatnený a záruka je preto zamietnutá (napr. časť bola poškodená vonkajšími faktormi, nedostatok údržby, časť funguje správnou atď.), Predávajúci si môže uplatniť nárok na náhradu nákladov spojených s prešetrovaním, prepravou, ako aj náklady na tovar, ktorý bol v rámci riešenia reklamácie bezplatne poskytnutý.

8. ZODPOVEDNOSŤ

1. Zodpovednosť za škodu nesieme iba v prípadoch, ak sme predovšetkým nekali úmyselne alebo s hrubou nedbanlivosťou. Odmietame akékoľvek zodpovednosť za ľahkú nedbanlivosť. Zo zodpovednosti nenesieme predovšetkým za následné škody (napr. prestroje v dôsledku nesprávnych dodávok) a finančné strany, úsluhy zisk, nedosiahnuté úspory, stratu záujmu a vzniknuté škody z nárokov tretích strán voči Zákazníkovi, ak vyššie uvedené nie je priamej súvislosti s našim úmyslom alebo hrubou nedbanlivosťou. V prípade vzniku škody v dôsledku chybného stavu tovaru, ktorý nám bol dodaný, nesieme zodpovednosť iba v rozsahu, v akom ju nesie jeho výrobca alebo dodávateľ voči nám. Naša zodpovednosť v žiadnom prípade nesmie prekročiť hodnotu faktúry za daný tovar.

9. ZÁRUKA

1. Zodpovednosť Predávajúceho zanikne, ak údržba, ako je určená Predávajúcim, nebola vykonaná včase alebo vôčas alebo nebola vykonaná spoločnosťou autorizovanou Predávajúcim a ak Zákazník nedodržiava Predávajúcim určené intervaly na vykonanie servisu a údržby. Bremeno preukázania riadne a včas vykonanej údržby a čistenia znáša Zákazník. Zodpovednosť Predávajúceho zanikne aj vtedy, ak Zákazník používa príslušenstvo, ktoré nebolo schválené Predávajúcim alebo ak tretia osoba, ktorá nebola autorizovaná Predávajúcim, vykonala zásah do zariadenia a vykonala zmeny na dodaných produktoch. Tretie časti zariadenia sú vylúčené zo zodpovednosti za vady.

10. UKONČENIE KÚPNEJ ZMLUVY

1. Kúpna zmluva sa končí dňom vysporiadania všetkých práv, povinností a nárokov zmluvných strán z nej vyplývajúcich. Pred touto dobou je možné kúpnu zmluvu ukončiť dohodou zmluvných strán alebo odstúpením v súlade s týmto článkom. Predávajúci je oprávnený od zmluvy odstúpiť:

- ak kupujúci je v omeškaní zo zaplatením kúpnej ceny tovaru, a to aj napriek písomnej výzve predávajúceho na jej uhradenie v primeranej dodatočnej lehote,
- po uzatvorení kúpnej zmluvy s kupujúcim vznikli preukázateľne skutočnosti na strane kupujúceho, ktoré odôvodňujú oprávnené pochybnosti o možnostiach skorého a úplného plnenia všetkých povinností a záväzkov zo strany kupujúceho, hlavne vo vzťahu ku zaplateniu kúpnej ceny, je predávajúci oprávnený od kúpnej zmluvy a dodania tovaru odstúpiť, resp. požadovať na kupujúcom okamžitú úhradu kúpnej ceny tovaru nezávislú na údajoch uvedených na faktúre,
- nebola ani v primeranej dodatočnej lehote uhradená kúpna cena pred dodaním tovaru v súlade s týmito Podmienkami
- d) v ostatných prípadoch, keď to umožňujú tieto Podmienky, kúpna zmluva alebo platné všeobecne záväzné právne predpisy.

2. Odstúpením kúpna zmluva zaniká od počiatku. Platnosť kúpnej zmluvy sa končí v momente doručenia odstúpenia Predávajúceho Zákazníkovi. Odstúpením od kúpnej zmluvy nezaničajú práva a povinnosti, ktoré vznikli v dôsledku porušenia kúpnej zmluvy, a to najmä nárok na náhradu škody, zmluvné pokuty a iné sankcie, úsluhy zisk a pod.

3. Zákazník je povinný odstúpenia povinný na vlastné náklady dopraviť tovar predávajúcemu. V prípade, že tak neurobí, je Predávajúci na náklady Zákazníka oprávnený tovar odobrať a dopraviť aj sám. Zákazník je povinný tovar odovzdať predávajúcemu v pôvodnom stave, t.j. v stave ku dňu prevzatia a odovzdania tovaru, s prihliadnutím na obvyklé opotrebovanie. Ak Zákazník poruší túto svoju povinnosť, Predávajúci je oprávnený tovar uviesť do pôvodného stavu na náklady Zákazníka, pričom nezodpovedá za žiadnu škodu, ktorá by týmto postupom Zákazníkovi mohla vzniknúť. Vratenie alebo odobratie tovaru podľa predchádzajúceho ustanovenia nemá vplyv na povinnosť Zákazníka zaplatiť kúpnu cenu tovaru v plnej hodnote.

11. VRÁTENIE TOVARU

1. Tovar je možné vrátiť alebo vymeniť iba na základe nášho výslovného súhlasu v písomnej forme. Vrátiť je možné tovar iba v minimálnej hodnote 100,00 € netto za jednu položku a maximálnej hodnote 50.000,00 € netto za položku a iba v prípade, že predmetný tovar nie je poškodený, nebol použitý, je v pôvodnom obale a je možné ho opätovne predat. Najmä nie je povolené vrátenie už nainštalovaných jednotiek (vrátane chladičov) a vrátenie akýchkoľvek jednotiek vyhotovených na objednávku ako aj náhradných dielov.

2. Zákazník je povinný vyplniť formulár „Žiadosť o vrátenie tovaru“ (k dispozícii na stránke Predávajúceho <https://my.daikin.eu>) a zaslať nám ho na nami poskytnuté faxové číslo alebo na e-mailovú adresu v lehote 10 kalendárnych dní po dodaní. V opačnom prípade vrátenie predmetného tovaru nebude akceptované.

3. Tovar musí byť vrátený na nami určené miesto s uhradením prepravného a na riziko Zákazníka.

4. V každom jednom prípade vrátenia tovaru bude Zákazníkovi uhradených maximálne 80% z nami účtovanej netto kúpnej ceny Zákazníkov. Všetky štandardné vrátenia podliehajú poplatku vo výške 20% za opätovné naskladenie / administratívu.

5. Všetky vrátenia tovaru budú z našej strany kontrolované. V prípade, ak bude tovar vrátený nesprávnym spôsobom (t.j. nie v súlade s ods. 1 vyššie), sme oprávnení odmietnuť takéto vrátenie a vrátiť tovar Zákazníkovi na riziko a náklady Zákazníka. Prípadne môžeme účtovať vyšší poplatok opätovné naskladenie / administratívu ako uvedených 20%.

6. Dobropisy akékoľvek povahy budú výlučne započítané s budúcimi dodávkami.

12. INŠTALÁCIA

Je na zodpovednosti Zákazníka, aby nainštaloval a uviedol do prevádzky tovar a aby zabezpečil, aby jeho zamestnanci, zástupcovia a subdodávateľi, alebo akékoľvek osoby, ktoré Zákazník využije na inštaláciu a uvedenie tovaru do prevádzky, boli riadne vycvičení na túto činnosť a aby konali v súlade s ustanoveniami akýchkoľvek pokynov alebo príručiek dodávaných s tovarom.

13. ŽIVOTNÉ PROSTREDIE, LICENCIE

1. Zákazník nesie zodpovednosť za všetky náklady, poplatky a výdavky, ktoré mu vzniknú alebo ktoré budú súvisieť s vyradením, obnovou, recykláciou a likvidáciou všetkých tovarov, alebo ich častí a nie je oprávnený domáhať na úhrady takto vzniknutých nákladov alebo poskytnutia príspevku z našej strany.

2. Zákazník nesie zodpovednosť za získanie a dodržanie všetkých príslušných licencií, oprávnení, povolení a súhlasov od príslušných regulačných orgánov a za dodržiavanie akýchkoľvek zákonných požiadaviek v súvislosti so skladovaním, inštaláciou, prevádzkou, používaním, údržbou, opravami, prepravou, vyradením, obnovou a prípadnou likvidáciou tovaru.

3. V prípade, ak Zákazník predá všetok tovar, alebo jeho časť inému subjektu, Zákazník je oprávnený uzatvoriť obdobné dojednania s daným subjektom.

14. DÔVERNOSŤ

1. Všetky informácie a / alebo poradenstvo, či už písomné alebo ústne, či už vo vzťahu k tovaru alebo k nášmu podnikaniu, ktoré sme poskytli Zákazníkovi, nesmú byť oznámené tretej strane bez nášho predchádzajúceho písomného súhlasu okrem prípadov, kde predmetné informácie a / alebo poradenstvo budú verejne dostupné a ktoré sa stali dostupnými iným spôsobom, ako porušením tejto povinnosti, alebo ktorých uverejnenie podlieha zákonnej povinnosti.

2. Zákazník je povinný bezodkladne nám oznámiť akékoľvek zverejnenie vyžadované zákonom a z našej strany sme oprávnení hľadať vhodný nástroj, aby bolo takémuto zverejneniu zabránené. Zákazník sa týmto zaväzuje s nami plne spolupracovať (na náklady Zákazníka) v prípade, ak odmietneme takúto požiadavku.

15. PRÁVA DUŠEVNÉHO VLASTNÍCTVA

1. Zákazník nemá právo na nami vlastnené duševné vlastníctvo alebo duševné vlastníctvo, na ktoré nám bola poskytnutá licencia.

2. Zákazník nesmie pripustiť, aby bola odstránená alebo prekrytá akákoľvek ochranná známka, inštrukcia alebo upozornenie uvedené na tovare.

3. Všetky návrhy, vzorky, modely, experimentálne zariadenia, marketingové zariadenia, príslušenstvo a ďalšie predmety vytvárajúce sa k tovaru alebo jeho vývoju alebo výrobce sú naším majetkom, musí byť s nimi zaobchádzané ako s dôvernými a nesmú byť kopírované, reprodukovanie a ani sprístupňovanie žiadnym osobám bez nášho predchádzajúceho písomného súhlasu.

16. OSOBNÉ ÚDAJE

1. Osobné údaje Zákazníka, ktoré sme získali pri uskutočňovaní objednávky, budú elektronicky uložené a spracované za účelom vybavenia objednávky, dodania tovarov a služieb Zákazníkovi, riadenia vzťahov so Zákazníkom, pre naše vnitorné účtovné potreby a procesy a na právne a regulačné účely. Pre niektoré z týchto účelov budeme musieť zdieľať údaje Zákazníka s tretími stranami, avšak vždy zabezpečíme, aby boli údaje považované za dôverné a chránené danými tretími stranami.

2. Zákazník súhlasí s tým, že sa môžeme obrátiť na agentúry úverových referencií a/alebo spoločnosti na poistenie úverov, aby uskutočnili vyhládavanie týkajúce sa úverov alebo kontrol voči Zákazníkovi, aby bolo možné posúdiť finančnú situáciu Zákazníka a zároveň súhlasí s tým, že sme oprávnení poskytnúť na tieto účely údaje o Zákazníkovi (meno, adresa, kontaktné údaje, meno vlastníka, údaje o objednávke, história objednávok, platobná disciplína, bilancia Zákazníka) najmä spoločnosti Atradius Credit Insurance N.V., Zweigniederlassung Österreich, CRIF GmbH, Österreich, Akzeptia Inkasso GmbH alebo inej.

3. Zákazník zároveň súhlasí s tým, že naša spoločnosť a ostatní členovia našej skupiny (tak, ako sú uvedení na www.daikin.com) sú oprávnení použiť osobné údaje Zákazníka (meno, adresa, kontaktné údaje v objednávke a história objednávok) aj pre naše vlastné marketingové účely a kontaktovať Zákazníka prostredníctvom telefónu, e-mailom alebo SMS alebo inou formou poslať správy o našich produktoch a službách, ktoré môžu byť pre Zákazníka zaujímavé. Zákazník je oprávnený tento súhlas kedykoľvek odvolať. Podrobné informácie nájdete v našich B2B & B2C pravidlách o ochrane osobných údajov, ktoré možno nájsť na www.daikin.sk.

17. SÚDNA PRÁVOMOC, ROZHODNÉ PRÁVO

1. Všetky spory vyplývajúce z tejto zmluvy alebo s ňou súvisiace budú predložené na rozhodnutie všeobecným súdom Slovenskej republiky.

2. Všetky zmluvy uzatvorené z našej strany a všetky spory vzniknuté v súvislosti s týmito zmluvami sa budú riadiť a vykladať v súlade so slovenským právom s vylúčením jeho kolíznych noriem a Dohovoru OSN o kúpe tovaru.

18. ODDIELTELNOSŤ

V prípade, aj bude akékoľvek ustanovenie týchto všeobecných obchodných podmienok alebo akejkoľvek zmluvy uzatvorenej medzi nami a Zákazníkom neplatné alebo neúčinné, táto skutočnosť nebude mať vplyv na ostatné ustanovenia týchto dokumentov. Neplatné ustanovenia budú nahradené ustanoveniami, ktoré budú v súlade so zákonom a ktoré budú najvernejšie vyjadrovať zámer zmluvných strán.

II. VŠEOBECNÉ OBCHODNÉ PODMIENKY PRE POSKYTOVANIE SLUŽIEB

Nižšie uvedené podmienky sa vzťahujú na služby poskytované našim zákazníckym servisom, ako je inštalácia, uvedenie do prevádzky, inšpekcia a riešenie problémov, opravy a údržba, poskytovaným Zákazníkovi.

1. ROZSAH POSKYTOVANÝCH SLUŽIEB

1. Prípadný rozsah nami poskytovaných služieb je uvedený v našej písomnej ponuke alebo v našom písomnom prijatí objednávky. Akékoľvek ďalšie služby, ktoré nie sú výslovne uvedené v ponuke a/alebo v prijatí objednávky a ktoré budú poskytnuté z našej strany na žiadosť Zákazníka, budú účtované samostatne v zmysle nášho cenníka. Uvedené sa vzťahuje aj na prípady, ak z ohľadku na mieste samom vyhlási, že je potrebné poskytnutie ďalších služieb.

2. V prípade diaľkových monitorovacích jednotiek bude náš zákaznícky servis konať iba na základe pokynu od Zákazníka, alebo ak takáto požiadavka bola vopred písomne dohodnutá.

3. Služby poskytujeme výlučne na nami dodané a/alebo vyrobené zariadenia a diely jednotiek. Rozsah služieb preto nezahŕňa testovanie dielov od iných dodávateľov, skúšku tesnotnosti prvých potrubí vytvorených Zákazníkom, skúšku elektrického napájania a/alebo pripojok a hydraulické nastavovanie jednotky. V prípade jednotiek zložených z iných dielov naše služby nezahŕňajú inšpekciu celej jednotky. Predovšetkým nebudeme kontrolovať, či je zariadenie kompletné a či sú jeho bezpečnostné diely v súlade s príslušnými predpismi a ich najnovším vývojom.

4. Nie sme povinní kontrolovať, či sú poskytnuté informácie a dokumenty zo strany Zákazníka (napr. popisy jednotiek, schémy) správne.

2. ODHADY NÁKLADOV

1. Odhady nákladov sú informatívne, a nie sú záväzné.

2. V prípade, ak bol z našej strany poskytnutý odhad nákladov alebo ponuka balíčka, vyžiadame si od Zákazníka predchádzajúci súhlas vo vzťahu k akýmkoľvek potrebným dodatočným prácam, ktoré je možné určiť pri realizácii, ktoré sú potrebné na spreďavzovanie a ktoré presyšujú 10% z celkovej ceny.

3. POVINNOSTI SPOLUPRÁCE

1. Zákazník je povinný zabezpečiť, aby akékoľvek spolupráca za položku, ktorá je nevyhnutná na poskytovanie služieb z našej strany bola poskytnutá včas a bezplatne.

2. Zákazník je predovšetkým povinný zabezpečiť prístup k jednotkám tak, ako to bude požadované. Zákazník je povinný splniť na jeho vlastné náklady všetky potrebné technické požiadavky (napr. zdroje energií) s výnimkou prípadov, kedy majú byť takéto požiadavky splnené z našej strany na základe osobitnej dohody. Zákazník je povinný zabezpečiť, aby bolo príslušné pracovisko dostatočne osvetlené. V prípade, ak to bude potrebné, Zákazník je povinný zabezpečiť rebriky a lešenia za účelom umožnenia bezpečného prístupu našich zamestnancov na pracovisko. Pracovisko musí byť ľahko dostupné vozidlom zákazníckeho servisu.

3. Zákazník je povinný zabezpečiť, aby boli diaľkové monitorovacie jednotky spojené s telekomunikačnou sieťou.

4. Zákazník je povinný poskytnúť všetky potrebné informácie a podklady s cieľom umožniť hladké poskytovanie dohodnutých služieb. Pred začiatkom poskytovania služieb je Zákazník predovšetkým povinný oznámiť akékoľvek zmeny uskutočnené ním, alebo tretími osobami v štandardných nastaveniach, kontrolnom systéme a iných parametroch ako aj poškodenia jednotky, o ktorých má Zákazník vedomosť.

5. Po uvedení jednotky do prevádzky je Zákazník povinný splniť požiadavky uvedené v súvisiacich podmienkach našej spoločnosti.

6. V prípade, ak Zákazník neposkytne potrebnú súčinnosť, sme oprávnení prerušiť prácu. Okrem toho bude Zákazník povinný znášať všetky súvisiace náklady navyše, vrátane straty času našich zamestnancov, ktorých nebude možné narychlo využiť iným spôsobom ako aj akékoľvek náklady na dodatočný cestovný čas na základe platných cien uvedených v našom cenníku.

4. CENY A PLATOBNÉ PODMIENKY

1. Ceny za poskytnutie služieb vychádzajú z cenníka za služby platného v čase uskutočnenia objednávky, ak nie je uvedené inak v písomnej ponuke z našej strany.

2. Služby budú vo všeobecnosti účtované v závislosti na skutočne strávenom čase podľa dohodnutých hodinových sadziieb plus cestovné výdavky účtované na základe paušálnych poplatkov, alebo na základe reálne stráveného času (km a čas).

3. Naše štandardné servisné hodiny sú pondelok – piatok od 8:30 do 16:30. Mimo servisných hodín bude účtovaný 50% príplatok k štandardnej cene. 100% príplatok k cene bude účtovaný za prácu poskytnutú v nedeľu počas sviatkov a v čase od 20:00 do 7:00.

4. Náhradné diely budú účtované na základe cenníka platného v deň výmeny dielu jednotky. Vlastníckym právom k náhradným dielom disponujeme do úhrady faktúry v celej výške.

5. Faktúry budú vystavené po poskytnutí služieb alebo po vzájomnej písomnej dohode.

6. V prípade, ak Zákazník zruší objednávku, dohodnuté stanovisko/jednotka bude nedostupná, Zákazníkovi bude účtovaný poplatok vo výške 50% hodnoty objednávky plus cestovné výdavky, minimálne však vo výške 250,00 Eur.

7. Ak nebude určené inak, faktúry budú splatné bez zárokov ihneď po fakturácii.

8. V ostatných prípadoch sa bude primerane aplikovať článok 4 (Ceny a platobné podmienky) našich všeobecných obchodných podmienok pre predaj.

5. ZÁRUKA

1. Zodpovedáme za starostlivosť a profesionálne poskytovanie služieb. Všetky služby budú poskytované kvalifikovanými zamestnancami.

2. Zodpovednosť zo záruky preberáme iba v prípade, ak Zákazník uskutoční písomné oznámenie o viditeľných vadách v lehote 3 pracovných dní po vykonaní servisu a o akýchkoľvek iných vadách bezodkladne po ich počiatocnom zistení.

3. V ostatných prípadoch sa bude primerane aplikovať článok 7 (Záruka) našich všeobecných obchodných podmienok pre predaj.

6. RÔZNE

1. Všetok hardvér určený pre vzdialené monitorovanie funkčnosti (ERM), ako sú modemy a dátové/SIM karty, bez ohľadu, či sú nainštalované na/do alebo vmontované do dodaného tovaru alebo sú dodané Zákazníkovi osobitne, zostávajú vlastníctvom Predávajúceho po celý čas. Zákazník má právo tento hardvér používať počas doby, počas ktorej sú mu poskytované služby monitorovania, pričom hardvér musí byť Predávajúceho vrátený ihneď po ukončení služby monitorovania.

2. Ak nie je uvedené inak, ustanovenia našich všeobecných obchodných podmienok pre predaj, najmä týkajúce sa lehoty dodania, vyhrady vlastníctva, zodpovednosti, životného prostredia a licencií, osobných údajov, súdnej právomoci a rozhodného práva sa budú primerane vzťahovať aj na poskytovanie služieb.

Všeobecné obchodné podmienky Predávajúceho sú dostupné aj na internete na www.daikin.sk

DAIKIN AIRCONDITIONING CENTRAL EUROPE - SLOVAKIA S.r.o.,
sídlo Galvaniho ul 15/C, 821 04 Bratislava, IČO: 31 400 264, zápis v Obchodnom registri Okresného súdu Bratislava I, oddiel: Sro, vl.č.: 9396/B
telefón +421 2 57103211, fax +421 2 57103299, office@daikin.sk, <http://www.daikin.sk/>



Nízka jednotka.
Vysoký výkon.

Viac flexibility pre váš biznis s celým sortimentom jednotiek Sky Air s jedným ventilátorom

Jedinečné na trhu: Daikin predstavuje novú radu jednotiek Sky Air s jedným ventilátorom – od 3,5 do 25 kW.

- › Viac flexibility pre umiestnenie, jednoduchší transport a inštalácia
- › Jednoduchá servisovateľnosť s jednoduchým prístupom do jednotky a 7-segmentový displej
- › Chladivom chladená riadiaca PCB doska
- › Veľké portfólio pripojiteľných vnútorných jednotiek



SkyAir SkyAir
Alpha-series Advance-series BLUEEVOLUTION

https://www.daikin.sk/sk_sk/produktove-skupiny/sky-air/sky-air-blueevolution.html

DAIKIN AIRCONDITIONING CENTRAL EUROPE – SLOVAKIA s.r.o.

Galvaniho 15/C, SK - 821 04 Bratislava · Tel.: +421/ 2 / 5710 3211 · Fax: +421/ 2 / 5710 3299 · e-mail: zakaznik@daikin.sk · www.daikin.sk

Produkty Daikin sú distribuované:



Spoločnosť Daikin Europe NV, sa podieľa na programe Eurovent pre certifikáciu klimatizačných jednotiek (AC), kvapalného chladenia (LCP), VZT jednotiek (AHU) a izbového klimatizačného zariadenia (FCU). Pozrite si pokračujúcu platnosť certifikátu na webovej stránke: www.eurovent-certification.com alebo na www.certiflash.com

Aktuálna publikácia slúži iba na informatívne účely a nepredstavuje záväznú ponuku spoločnosti Daikin Europe NV. Spoločnosť Daikin Europe NV, zostavila obsah tohto letáku podľa svojich najlepších vedomostí. Nedáva ani výslovnú, ani implicitnú záruku za úplnosť, presnosť, spoľahlivosť alebo vhodnosť na určitý účel jeho obsahu a tu prezentovaných produktov a služieb. Technické údaje sa môžu zmeniť bez predchádzajúceho upozornenia. Spoločnosť Daikin Europe NV, otvorene odmieta akékoľvek zodpovednosť za akékoľvek priame alebo nepriame škody v širšom slova zmysle, vyplývajúce z alebo vzťahujúce sa k používaniu a/ alebo interpretácii tohto letáku. Celý obsah je chránený autorskými právami spoločnosti Daikin Europe NV. DACE Split/Sky Air Pricelist pre DACE-SK 2020-2021 | Verzia Február 2020
Vyhradzujeme si právo na tlačové chyby a zmenu modelov.

Cenik2020-2021 SplitSkyAir

SplitSkyAir